

Questo manuale deve essere considerato parte integrante della motocicletta e deve essere consegnato assieme alla motocicletta nel caso venga rivenduta.

Questo manuale descrive il sistema di navigazione GL1800. Le illustrazioni sono basate sul modello dotato del sistema airbag. Può quindi contenere descrizioni di attrezzature e caratteristiche non specifiche del modello in uso.

Questa pubblicazione include le informazioni più aggiornate relative alla produzione al momento di andare in stampa. Honda Motor Co., Ltd. si riserva il diritto di apportare modifiche in qualsiasi momento senza preavviso e senza incorrere in alcun obbligo.

Nessuna parte di questa pubblicazione può essere riprodotta senza permesso scritto.

Il veicolo illustrato in questo manuale d'uso può presentare differenze rispetto al veicolo posseduto.

©2018 Honda Motor Co., Ltd.

Il sistema di navigazione è uno dei numerosi elementi della motocicletta che possono distrarre. Tenere presente che l'attenzione deve essere sempre rivolta principalmente alla strada.

Per utilizzare il sistema di navigazione, inserire le informazioni nel sistema prima di partire oppure quando la motocicletta è ferma. Durante la guida, ascoltare le istruzioni vocali e osservare le informazioni visualizzate sullo schermo solo quando ciò non compromette la sicurezza.

Quando la motocicletta è in movimento, sono operativi solo i comandi del manubrio sinistro e i sottomenu del sistema di navigazione.

Se si necessita di più tempo per leggere lo schermo o utilizzare i comandi, accostare al bordo della strada.

AVVERTENZA

L'utilizzo del sistema di navigazione durante la guida può distogliere l'attenzione dalla strada, causando incidenti in cui si possono riportare lesioni gravi o mortali.

Rivolgere lo sguardo allo schermo di navigazione solo quando è possibile farlo in tutta sicurezza.

Il sistema di navigazione è progettato per fornire dati relativi al percorso per aiutare l'utente a raggiungere la destinazione desiderata. Tuttavia, queste istruzioni possono talvolta essere in conflitto con le reali condizioni della viabilità, ad esempio strade chiuse, lavori in corso e deviazioni.

Il sistema in sé, inoltre, presenta alcuni limiti. ➤ P. 80

È quindi necessario verificare le istruzioni vocali e i dati visivi relativi al percorso forniti dal sistema osservando attentamente la carreggiata, la segnaletica ecc. In caso di dubbi, procedere con cautela. Utilizzare sempre il buon senso e rispettare il codice della strada durante la guida.

Prefazione

Introduzione P. 5

P. 4

Guida di funzionamento

Panoramica - Funzioni in sintesi P. 7

Comandi del sistema di navigazione P. 8

Operazioni di base P. 10

Come inserire informazioni P. 12

Schermata Home e menu mappa/navigazione P. 13

Legenda della schermata della mappa P. 14

Durante il percorso guidato P. 15

Posizione casa e Rotta verso casa P. 16

Inserimento di una destinazione - Selezione di una località preferita P. 17

Modifica del percorso o della destinazione P. 18

Visualizzazione Info traffico P. 20

P. 7

Impostazione Sistema

Avviamento P. 22

Posizione casa P. 23

Località preferite P. 24

Tragitto P. 27

Impostazioni della Modalità guida P. 31

Impostazioni visualizzazione/mappa P. 32

Configurazione log traccia P. 36

Altre impostazioni di navigazione P. 39

Ripristino di tutte le impostazioni P. 41

P. 21

Navigazione

Menu della mappa P. 43

Menu navigazione P. 44

Inserimento di una destinazione P. 45

Calcolo del percorso P. 56

Guida verso la destinazione prescelta P. 60

Modifica del percorso P. 62

Modifica della destinazione P. 65

Visualizzazione delle informazioni P. 67

P. 42

Diagnostica

Messaggi di sistema P. 71

Diagnostica P. 73

P. 70

Informazioni tecniche

Limiti del sistema P. 80

Note legali P. 84

P. 79

Indice analitico

P. 87

Prefazione

Introduzione	P.5
Modalità d'uso del manuale.....	P.6
Utilizzo dei comandi del sistema durante la guida.....	P.6
Avvertenze per gli accessori	P.6

Il sistema di navigazione è un sistema altamente sofisticato, ma di semplice utilizzo con istruzioni visive e vocali che si serve di satelliti e di un database di mappe per mostrare all'utente dove si trova e aiutarlo a raggiungere la destinazione desiderata.

Il sistema di navigazione riceve segnali dal Global Positioning System (GPS), una rete di 24 satelliti in orbita attorno alla Terra. Ricevendo segnali da diversi di questi satelliti, il sistema di navigazione è in grado di determinare latitudine, longitudine e altre informazioni geografiche per la motocicletta. Inoltre, un sensore di velocità installato sulla motocicletta tiene traccia della velocità di crociera in ogni momento. Il GPS è gestito dal Dipartimento della Difesa degli Stati Uniti. Il sistema è soggetto a modifiche che possono influenzare la precisione e le prestazioni di tutti i dispositivi GPS, compreso il sistema di navigazione. Mentre si percorre un'autostrada, ad esempio, il sistema di navigazione, che fa affidamento su dati GPS, potrebbe indicare che l'utente si trova sulla strada complanare adiacente all'autostrada sulla quale in realtà sta viaggiando. L'esperienza con la navigazione GPS sarà comunque molto soddisfacente.

Il sistema di navigazione è semplice da usare.

Le ubicazioni di molte attività commerciali e luoghi ricreativi sono già presenti nel sistema. È possibile selezionare una di queste ubicazioni come destinazione utilizzando il pannello centrale e i comandi del manubrio sinistro. Se una destinazione desiderata non si trova nel database del sistema, è comunque possibile inserirla; nella maggior parte dei casi, il sistema sarà in grado di guidare l'utente. È anche possibile salvare (memorizzare) posizioni nella Lista preferiti del sistema. Il sistema conserva inoltre le ultime 30 destinazioni come **Dest precedente**; è quindi possibile visualizzarle di nuovo con facilità. Consente inoltre di memorizzare l'indirizzo di casa per farvi facilmente ritorno dopo aver raggiunto la destinazione.

Il sistema offre una copertura cartografica per Islanda, Norvegia, Svezia, Regno Unito, Irlanda, Belgio, Polonia, Paesi Bassi, Francia, Italia, Spagna, Germania, Austria, Repubblica Ceca, Slovacchia, Malta, Finlandia, Lettonia, Lituania, Ungheria, Grecia, Bulgaria, Romania, Danimarca, Andorra, Lussemburgo, San Bartolomeo, Svizzera, Liechtenstein, Portogallo, Gibilterra, Isole Azzorre, Estonia, Slovenia, Croazia, Serbia/Kosovo, Guiana Francese, Guadalupe, Martinica, Montenegro, Repubblica di Macedonia, Ucraina,

Moldavia, Bosnia/Erzegovina, Albania e Bielorussia. La copertura comprende mappe molto precise di aree urbane e rurali.

Vengono generalmente verificate strade all'interno di aree urbane, autostrade e strade di collegamento principali verso le città.

Le strade verificate sono state percorse dal fornitore del database; il sistema di navigazione contiene informazioni come la velocità media da tenere, i divieti di svolta o se si tratta di una strada a senso unico.

Il percorso elaborato dal sistema potrebbe non essere il più breve, in quanto per le aree non dettagliate sono mappate solo le strade principali. L'utente potrebbe essere a conoscenza di strade secondarie che consentono di abbreviare la distanza di viaggio e il tempo richiesto.

Mentre si guida, il sistema di navigazione fornisce istruzioni vocali, così non sarà necessario distogliere lo sguardo dalla strada. Queste istruzioni vengono fornite in anticipo rispetto alla manovra da effettuare; l'utente avrà quindi il tempo di rallentare e prepararsi per la manovra stessa.

Il funzionamento è soggetto alla condizione che questo dispositivo non provoca interferenze dannose.

Modalità d'uso del manuale

È possibile procedere in due modi:

- Leggere l'intero manuale.
- Leggere la sezione *Guida di funzionamento* per avere una panoramica delle funzioni del sistema. Si può quindi iniziare ad apprendere i comandi e gli elementi dello schermo e fare riferimento alle sezioni più dettagliate del manuale in caso di bisogno.

A prescindere da come si decide di procedere, conservare questo manuale sulla motocicletta insieme al manuale d'uso per consultarlo in futuro.

Utilizzo dei comandi del sistema durante la guida

I comandi del sistema vengono disattivati automaticamente quando la motocicletta è in movimento. Durante la guida, è possibile utilizzare i comandi del manubrio sinistro per attivare il sistema di navigazione.

Avvertenze per gli accessori

L'installazione di accessori metallici o metallizzati in prossimità della borsa laterale sinistra può seriamente compromettere o impedire la ricezione del segnale GPS poiché l'antenna GPS si trova accanto alla borsa laterale sinistra.

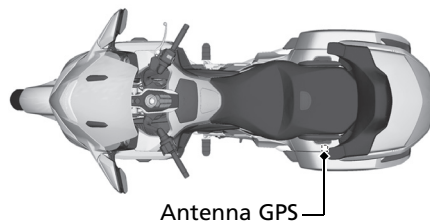

Se si prevede di aggiungere componenti elettronici quali dispositivi di localizzazione per motociclette, ulteriori amplificatori o altri componenti audio, accertarsi che non vengano installati accanto alla centralina del sistema di navigazione dietro la sella o accanto alla borsa laterale sinistra. I segnali elettronici di questi dispositivi possono provocare malfunzionamenti intermittenti del sistema di navigazione.

Panoramica - Funzioni in sintesi

Questa sezione ha l'obiettivo di fornire una rapida panoramica del sistema di navigazione prima di iniziare a utilizzarlo. Si consiglia ancora una volta di leggere l'intero manuale, ma la lettura di questa sezione renderà certamente più rapida la curva di apprendimento.

Finché non si è in movimento, è possibile utilizzare il pannello centrale e i comandi del manubrio sinistro. Tuttavia, durante la guida, è possibile utilizzare solo i comandi del manubrio sinistro per attivare il sistema di navigazione.

Memorizzare la posizione casa ➡ P. 23

Registrare la posizione casa.

Memorizzare le posizioni preferite ➡ P. 24

Memorizzare le posizioni da utilizzare come destinazione.

Inserire la destinazione ➡ P. 45

Selezionare la destinazione utilizzando diversi metodi.

Calcolare il percorso ➡ P. 56

Impostare le preferenze di percorso e le strade da evitare.

Tracciare il percorso ➡ P. 60

Seguire il percorso in tempo reale con le istruzioni vocali.

Info traffico ➡ P. 68

Consente di visualizzare ed evitare incidenti e congestioni del traffico.

Aggiungere delle tappe ➡ P. 63

Aggiungere delle "soste" lungo il percorso.

Comandi del sistema di navigazione

È possibile attivare il sistema di navigazione utilizzando la ghiera di interfaccia e i pulsanti sul pannello centrale o utilizzando gli interruttori sul manubrio sinistro.

Manubrio sinistro ➔ P. 11

Leva VOL

Spingere verso l'alto o verso il basso per regolare il volume dell'audio/della guida. ➔ P. 11

Interruttore a 4 tasti direzionali/ ENT ➔ P. 11

Premere ▲/▼ per spostarsi tra le voci di un menu o elenco. Premere l'interruttore ENT per confermare la selezione.

Interruttore ↶ (Indietro)

Premere l'interruttore per tornare alla schermata precedente. ➔ P. 11

Mentre si utilizza il sistema di navigazione, tenere premuto per visualizzare la schermata della mappa con la posizione attuale centrata.

Interruttore 🏠 (Home)

Premere per visualizzare la schermata Home. ➔ P. 11

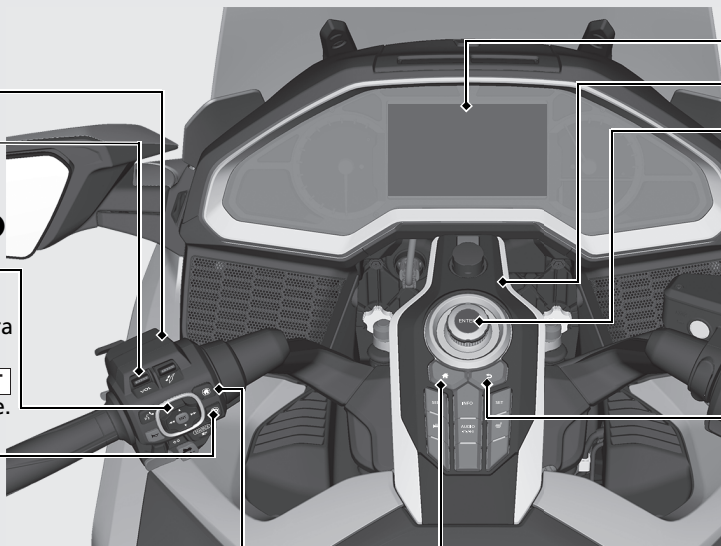

Display multi-informazioni (MID)

Pannello centrale ➔ P. 10

Ghiera di interfaccia (ENTER) ➔ P. 10

Ruotare 🔄 o spostare 🔄 verso l'alto o verso il basso per spostarsi tra le voci di un menu o elenco e premere 📁 (Invio) per confermare la selezione. Spostare 🔄 verso l'alto, il basso, sinistra, destra e in diagonale per scorrere la mappa e ruotare 🔄 per ingrandire o ridurre la mappa.

Pulsante ↶ (Indietro)

Premere l'interruttore per tornare alla schermata precedente. ➔ P. 10

Mentre si utilizza il sistema di navigazione, tenere premuto per visualizzare la schermata della mappa con la posizione attuale centrata.

Pulsante 🏠 (Home)

Premere per visualizzare la schermata Home. ➔ P. 10

Collegamento di un'unità flash USB

GL1800DA

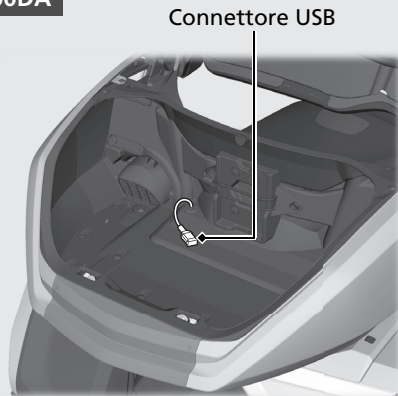

Aprire il bagagliaio e collegare l'unità flash USB al connettore USB.
Per ulteriori informazioni, consultare il manuale d'uso.

NOTA

Utilizzare un'unità flash USB 2.0 con capacità da 256 MB a 64 GB, formattata in FAT32.

Eccetto GL1800DA

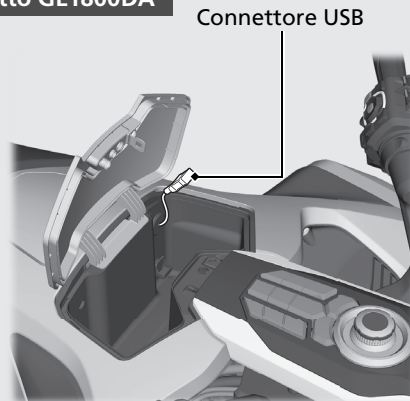

Aprire il portaoggetti e collegare l'unità flash USB al connettore USB.
Per ulteriori informazioni, consultare il manuale d'uso.

Operazioni di base

Pannello centrale

Quando il veicolo non è in movimento, è possibile attivare il sistema di navigazione utilizzando la ghiera di interfaccia e i pulsanti sul pannello centrale.

Ghiera di interfaccia (ENTER)

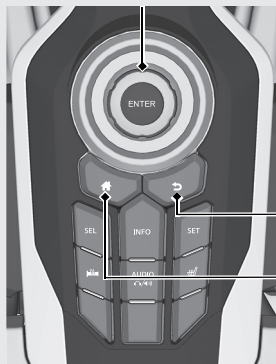

Pulsante (Indietro)

Pulsante (Home)

Visualizzare la schermata Home

Premere il pulsante (Home) per visualizzare la schermata Home principale. ➡ P. 13



Selezionare il menu

Ruotare o spostare la ghiera di interfaccia per selezionare il menu/l'opzione/l'elemento desiderato e premere (Invio) per confermare la selezione.



Scorrimento della mappa

Spostare la ghiera di interfaccia verso l'alto, il basso, sinistra, destra e in diagonale per scorrere la mappa.

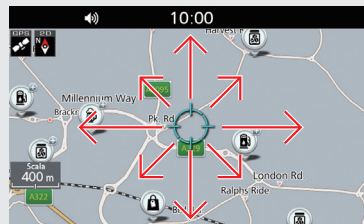

Zoom In/Out

Ruotare la ghiera di interfaccia in senso orario/antiorario per ingrandire o ridurre la mappa.

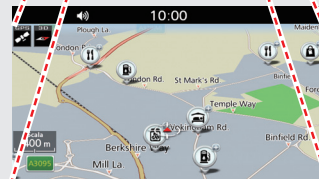

Tornare alla schermata precedente

Premere il pulsante (Indietro) per tornare alla schermata precedente.

Manubrio sinistro

Quando il veicolo in movimento, è possibile attivare il sistema di navigazione utilizzando gli interruttori sul manubrio sinistro.

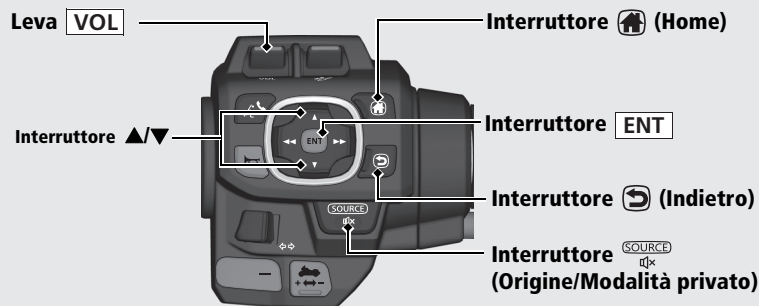

Visualizzare la schermata Home

Premere l'interruttore (Home) per visualizzare la schermata Home principale. ➔ P. 13



Selezionare il menu

Premere ▲/▼ per selezionare il menu/l'opzione/l'elemento desiderato, quindi premere l'interruttore ENT per confermare la selezione.



Regolare Volume

Spingere la leva VOL verso l'alto o verso il basso durante le istruzioni vocali per aumentarne/ridurne il volume.

- Il volume dell'audio e il volume della guida possono essere regolati separatamente. Per regolare il volume dell'audio, consultare il manuale d'uso.

Tenere premuto l'interruttore SOURCE (Origine/Modalità privato) per disattivare il volume. Per ripristinare il volume, azionare la leva VOL mentre il volume è disattivato.

- La pressione prolungata dell'interruttore SOURCE (Origine/Modalità privato) consente di disattivare la guida vocale e l'audio.

NOTA



È anche possibile regolare il volume della guida dal menu della mappa. ➔ P. 43

Tornare alla schermata

Premere l'interruttore (Indietro) per tornare alla schermata precedente.

Come inserire informazioni

È possibile inserire informazioni (ad es., nomi di città, nomi di strade, numeri e simboli) quando vengono richieste sulla schermata di immissione.

- 1 Ruotare  o spostare  sul pannello centrale, oppure premere l'interruttore ▲/▼ sul manubrio sinistro per selezionare il carattere che si desidera inserire.



- 2 Premere  (Invio) sul pannello centrale o premere l'interruttore **ENT** sul manubrio sinistro.





- 3 Ripetere i punti 1 e 2 per inserire un altro carattere.
- 4 Selezionare **OK** per visualizzare un elenco di voci possibili.



- Selezionare **ab/AB** per visualizzare caratteri maiuscoli/minuscoli.
- Selezionare **ÄË1/12!%** per visualizzare altri tipi di caratteri.
- Selezionare **Space** per inserire uno spazio vuoto.
- Selezionare **Del** per cancellare l'ultimo carattere inserito.

Schermata Home e menu mappa/navigazione

Il sistema visualizza varie funzioni della schermata Home. Premere il pulsante  (Home) sul pannello centrale o premere l'interruttore  (Home) sul manubrio sinistro in qualsiasi momento per tornare alla schermata Home principale.

Origine audio

Consente di visualizzare la schermata del controllo audio. Per ulteriori informazioni, consultare il manuale d'uso.

Navigazione

Consente di visualizzare la funzione di navigazione. 

Telefono

Consente di visualizzare la schermata del telefono. Per ulteriori informazioni, consultare il manuale d'uso.





Impostazioni veicolo

Consente di visualizzare le impostazioni del veicolo. 

Impostazioni audio



Consente di visualizzare le impostazioni audio. 

Menu della mappa

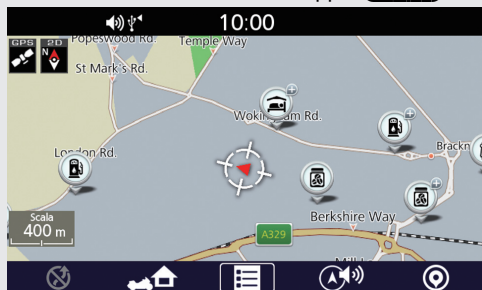
Consente di visualizzare la schermata della mappa e attivare le funzioni di navigazione. Selezionare **Navigazione** sulla schermata Home, quindi premere  (Invio) sul pannello centrale o premere l'interruttore **ENT** sul manubrio sinistro. Il menu della mappa viene visualizzato nella parte inferiore della schermata della mappa. 





Menu navigazione

Consente di utilizzare le funzioni di navigazione principali, modificare le impostazioni e visualizzare informazioni utili. Nel menu della mappa, selezionare  (Menu). Viene visualizzato il menu di navigazione. 



Legenda della schermata della mappa

Orientamento mappa ➔ P. 33

-  : A nord
-  : Indicazioni
-  : Indicazioni 3D

Icona GPS

Via

Scala mappa ➔ P. 10

Area di funzionalità

Posizione attuale del veicolo

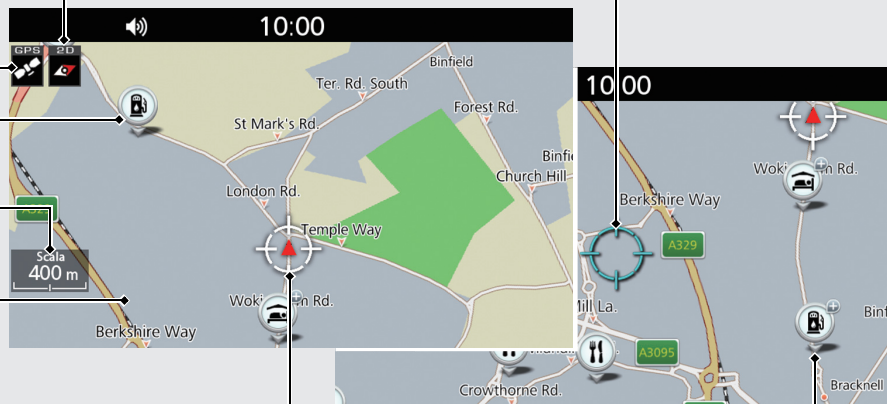

Mirino di localizzazione ➔ P. 55

Icona POI ➔ P. 33, 55

NOTA

Le icone POI verranno visualizzate quando la scala della mappa è impostata su 400 metri o un valore inferiore.

Durante il percorso guidato

Schermata della mappa

Modalità elenco rotte



Schermata della guida



Modalità mappa



Posizione casa e Rotta verso casa

La funzione "A home" indica automaticamente il tragitto verso casa da qualsiasi posizione semplicemente selezionando  (A home).

Memorizzazione della posizione casa

- 1 Selezionare **Navigazione** sulla schermata Home. ➡ P. 13



- 2 Selezionare un metodo di ricerca per trovare la posizione casa dalla sezione relativa all'inserimento della destinazione. ➡ P. 45

- 3 Tenere premuto  (Invio) sul pannello centrale oppure l'interruttore **ENT** sul manubrio sinistro mentre viene selezionata la posizione, quindi selezionare **Imposta a home**.



- Se si seleziona la posizione direttamente dalla mappa, viene visualizzata la schermata di conferma. Selezionare **Salva** per impostare la posizione su casa.

Rotta verso casa

- 1 Selezionare  (A home) dal menu della mappa. ➡ P. 13

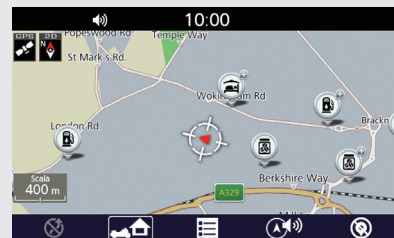

Inserimento di una destinazione - Selezione di una località preferita

Inserire la destinazione utilizzando uno dei diversi metodi, quindi seguire il percorso guidato sulla mappa verso la destinazione prescelta.

Memorizzazione di una località preferita

- 1 Selezionare **Navigazione** sulla schermata Home. ➡ P. 13



- 2 Selezionare un metodo di ricerca e trovare la posizione che si desidera memorizzare. ➡ P. 45
- 3 Tenere premuto  (Invio) sul pannello centrale o l'interruttore **ENT** sul manubrio sinistro mentre viene selezionata la posizione.
▶ Se si seleziona la posizione direttamente dalla mappa, passare al punto 4.
- 4 Selezionare **Salva in Preferiti**.



Rotta verso una località preferita

- 1 Selezionare **Inserire dest** dal menu di navigazione. ➡ P. 13



- 2 Selezionare **Preferiti**.



- 3 Selezionare la destinazione dall'elenco.



- 4 Selezionare **VA** per impostare il percorso verso la destinazione.

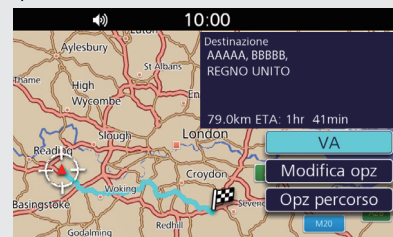

- **Modifica opz:**
Consente di modificare le destinazioni e il percorso. ➡ P. 56
- **Opz percorso:**
Consente di cambiare le preferenze del percorso. ➡ P. 58

Modifica del percorso o della destinazione

È possibile modificare il percorso aggiungendo tappe da visitare, vie da evitare o cambiando la destinazione durante il percorso guidato.

Aggiunta di una tappa

- 1 Selezionare **Navigazione** sulla schermata Home. ➔ P. 13



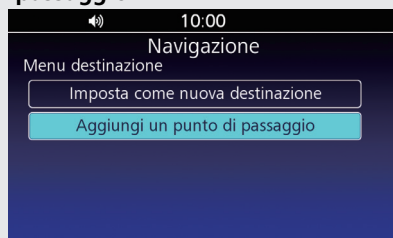

- 2 Selezionare un metodo di ricerca e trovare una posizione da aggiungere. ➔ P. 45

- 3 Selezionare **Aggiungi un punto di passaggio**.

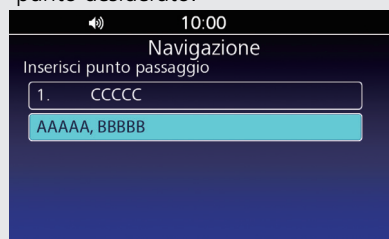

- 4 Se necessario, spostare la posizione nel punto desiderato.



- 5 Premere  (Invio) sul pannello centrale o premere l'interruttore **ENT** sul manubrio sinistro.

- 6 Selezionare **NO**.



- Selezionare **SI** per aggiungere un'altra tappa.

- 7 Selezionare **VA**.

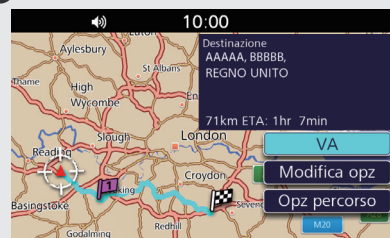

Modifica della destinazione

Vi sono due metodi che è possibile utilizzare per specificare una nuova destinazione durante il percorso guidato.

- Ricerca di ospedali o stazioni di polizia nelle vicinanze ➔ **P. 65**

Selezionare **Emergenza** dal menu di navigazione.

- Inserimento di una nuova destinazione ➔ **P. 66**

Selezionare un metodo di ricerca per trovare una nuova posizione e selezionare **Imposta come nuova destinazione** per annullare il percorso attuale e iniziare un nuovo percorso.

Annullamento del percorso

- 1 Mentre viene visualizzata la schermata della mappa, premere  (Invio) sul pannello centrale o premere l'interruttore **ENT** sul manubrio sinistro.

- 2 Selezionare  (Cancella guida).

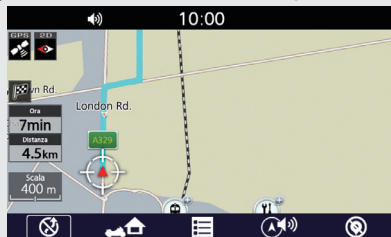

- Se si segue un percorso con più destinazioni, viene visualizzata la seguente schermata. Selezionare una destinazione da cancellare, o selezionare **Cancella tutti i tragitti** per cancellare tutte le destinazioni.



- 3 Selezionare **Sì**.

Visualizzazione Info traffico

Consente di verificare eventuali incidenti nelle vicinanze del posizione attuale o sul percorso attuale.  P. 68

Icona incidente traffico

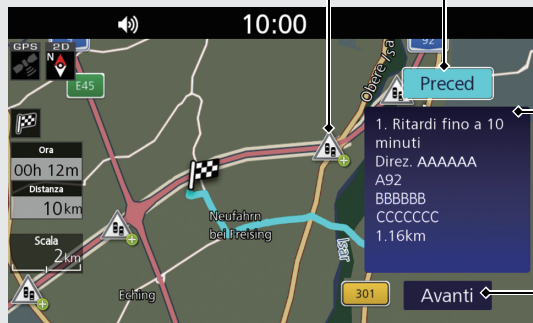

Preced

Visualizza le informazioni precedenti

Descrizione dell'evento del traffico

Avanti

Visualizza le informazioni successive

NOTA

Le informazioni sul traffico sono disponibili solo in determinate aree.

Impostazione Sistema

In questa sezione vengono descritte la procedura di avviamento e le funzioni di navigazione e configurazione.



Avviamento	P.22	Configurazione mappa	P.33
Posizione casa	P.23	Lista PDI	P.33
Impostazione della posizione casa	P.23	Configurazione log traccia	P.36
Località preferite	P.24	Schermata Configurazione log traccia ...	P.36
Memorizzazione di una località preferita	P.24	Importa traccia	P.37
Modifica di una località preferita	P.25	Esporta traccia a USB	P.38
Tragitto	P.27	Tracce	P.38
Schermata Lista menu percorso.....	P.27	Altre impostazioni di navigazione	P.39
Creazione di un nuovo percorso.....	P.28	Lingua dell'interfaccia.....	P.39
Modifica di un percorso salvato.....	P.29	Lingua delle istruzioni vocali	P.39
Impostazioni della Modalità guida	P.31	Schermata della mappa Luminosità	P.40
Impostazioni visualizzazione/mappa	P.32	Ripristino di tutte le impostazioni	P.41
Schermata Impostazioni visualizzazione/mappa ...	P.32		

Il sistema di navigazione si avvia automaticamente quando si imposta la modalità di alimentazione su ACC o ON.

All'avviamento, viene visualizzata la seguente schermata di conferma.

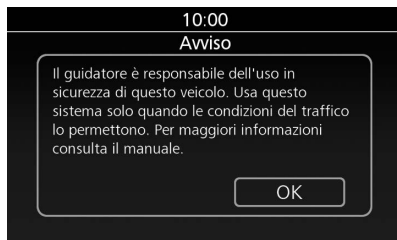
1. Selezionare **OK**.



2. Premere il pulsante  (Home) sul pannello centrale o premere l'interruttore  (Home) sul manubrio sinistro.



3. Selezionare **Navigazione**.



- Viene visualizzata la schermata della mappa.

Impostazione della posizione casa

Consente di impostare la posizione casa per usare la funzione "A home" che indica automaticamente il tragitto verso casa da qualsiasi posizione semplicemente selezionando  (A home). ➔ P. 16

1. Premere il pulsante  (Home) sul pannello centrale o premere l'interruttore  (Home) sul manubrio sinistro.

2. Selezionare **Navigazione**.



3. Selezionare un metodo di ricerca per trovare la posizione casa. ➔ P. 45

4. Tenere premuto  (Invio) sul pannello centrale oppure l'interruttore **ENT** sul manubrio sinistro mentre viene selezionata la posizione, quindi selezionare **Imposta a home**.



- Se si seleziona la posizione direttamente dalla mappa, viene visualizzata la schermata di conferma. Selezionare **Salva** per impostare la posizione casa.

È possibile memorizzare fino a 30 destinazioni preferite in modo da poterle visualizzare rapidamente e creare dei percorsi.

Memorizzazione di una località preferita

1. Selezionare un metodo di ricerca e trovare la posizione che si desidera memorizzare. ➤ P. 45
2. Tenere premuto  (Invoio) sul pannello centrale o l'interruttore **ENT** sul manubrio sinistro mentre viene selezionata la posizione.
 - ▶ Se si seleziona la posizione direttamente dalla mappa, passare al punto 3.
3. Selezionare **Salva in Preferiti**.





NOTA

È possibile memorizzare fino a 30 località preferite.

Importazione di una località preferita

È possibile importare una località preferita dal dispositivo USB.

1. Collegare il dispositivo USB. ➤ P. 9
2. Premere il pulsante  (Home) sul pannello centrale o premere l'interruttore  (Home) sul manubrio sinistro.
3. Selezionare **Navigazione**.



4. Premere  (Invoio) sul pannello centrale o premere l'interruttore **ENT** sul manubrio sinistro.

5. Selezionare  (Menu).

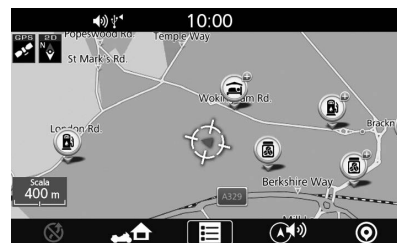

6. Selezionare **Inserire dest.**



7. Selezionare **Preferiti**.

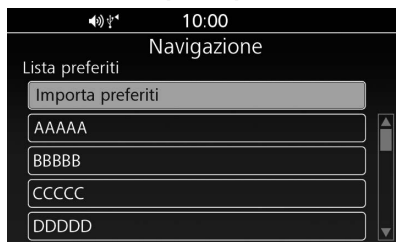

8. Selezionare **Importa preferiti**.

9. Selezionare la località preferita da importare.

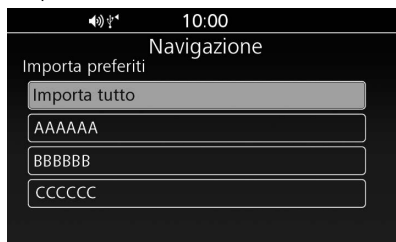

► Selezionare **Importa tutto** per importare tutte le località.



NOTA

- Se vengono memorizzate 30 località preferite, **Importa preferiti** è disabilitato. Eliminare le località memorizzate. ► P. 25
- Un file il cui nome contiene *, /, ", ?, :, o uno spazio non viene visualizzato.

Modifica di una località preferita

1 Schermata Modifica

Accedere alla schermata Modifica per modificare o eliminare una località preferita.

1. Premere il pulsante  (Home) sul pannello centrale o premere l'interruttore  (Home) sul manubrio sinistro.

2. Selezionare **Navigazione**.

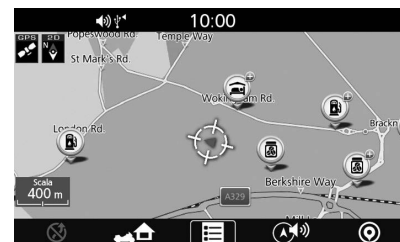

3. Premere  (Invio) sul pannello centrale o premere l'interruttore **ENT** sul manubrio sinistro.

4. Selezionare  (Menu).5. Selezionare **Inserire dest.**6. Selezionare **Preferiti**.

7. Tenere premuto  (Invio) sul pannello centrale o l'interruttore **ENT** sul manubrio sinistro mentre viene una località preferita è evidenziata.



8. Selezionare un'opzione.



Sono disponibili le seguenti opzioni:

- **Elimina:**
Consente di eliminare la località preferita. Selezionare **SI** sulla schermata di conferma.

- **Rinomina:**
Consente di modificare il nome della località preferita. Inserire un nuovo nome e selezionare **OK**.
- **Esp in USB:**
Consente di esportare i dati di una località preferita sul dispositivo USB. ► P. 26
- **Imposta a home:**
Consente di impostare una località preferita nella posizione casa.

Esportazione di una località preferita

È possibile esportare una località preferita sul dispositivo USB.

1. Collegare il dispositivo USB. ► P. 9
2. Selezionare **Esp in USB** sulla schermata di modifica. ► P. 25





È possibile creare e salvare un percorso con più destinazioni. Possono essere salvati fino a 15 percorsi.

NOTA

Per modificare il percorso salvato seguire la procedura prevista per la modifica del percorso attivo. ➤ P. 56

Schermata Lista menu percorso

Accedere alla schermata Lista menu percorso per creare, importare, esportare, utilizzare o modificare un percorso.

1. Premere il pulsante  (Home) sul pannello centrale o premere l'interruttore  (Home) sul manubrio sinistro.
2. Selezionare **Navigazione**.



3. Premere  (Invio) sul pannello centrale o premere l'interruttore **ENT** sul manubrio sinistro.

4. Selezionare  (Menu).

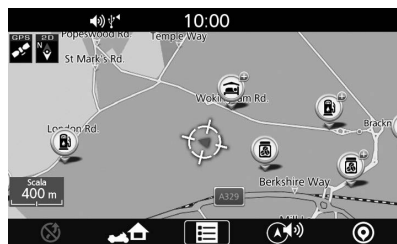

5. Selezionare **Tragitto**.



6. Selezionare un'opzione.



Sono disponibili le seguenti opzioni:

- **Crea nuovo percorso:**
Consente di creare e salvare un nuovo percorso.
- **Importa percorso:**
Consente di importare il percorso da un dispositivo USB. ➤ P. 28
- **Esporta percorso a USB:**
Consente di esportare un percorso salvato su un dispositivo USB. ➤ P. 30
- **Percorso attuale:**
Consente di visualizzare il percorso attuale e le opzioni del percorso. ➤ P. 56
- **Tragitto:**
Consente di visualizzare l'elenco dei percorsi salvati. ➤ P. 53

Creazione di un nuovo percorso

1. Selezionare **Crea nuovo percorso** sulla schermata Lista menu percorso.



2. Inserire il nome del percorso e selezionare **OK**.



3. Selezionare **Aggiungi destin.**



4. Selezionare un metodo di ricerca e trovare una posizione. ► P. 45
► Ripetere i punti 3 e 4 per aggiungere altre posizioni.
5. Spostare la destinazione nella posizione desiderata.

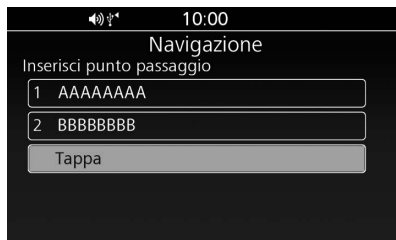

6. Premere  (Invio) sul pannello centrale o premere l'interruttore **ENT** sul manubrio sinistro.

NOTA

È anche possibile salvare il percorso attivo. ► P. 58

Importazione di un percorso

È possibile importare i dati di un percorso da un dispositivo USB.

1. Collegare il dispositivo USB. ► P. 9
2. Selezionare **Importa percorso** sulla schermata Lista menu percorso. ► P. 27



3. Selezionare il percorso da importare.



- Selezionare **Importa tutto** per importare tutti i percorsi.

NOTA

- È possibile salvare fino a 15 percorsi. È necessario eliminare un percorso esistente per utilizzare l'opzione **Importa percorso**. ► P. 29
- Il percorso impostato sul sito Web può apparire diverso una volta importato poiché viene ottimizzato dal software cartografico del sistema di navigazione. Il percorso potrebbe subire qualche modifica quando viene ricalcolato.
- Un file il cui nome contiene *, /, ", ?, :, o uno spazio non viene visualizzato.

Modifica di un percorso salvato

È possibile eliminare o rinominare un percorso salvato.

1. Selezionare **Tragitto** sulla schermata Lista menu percorso. ► P. 27

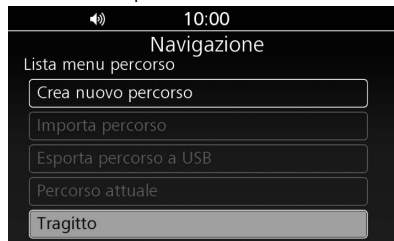

2. Selezionare un percorso.



3. Selezionare un'opzione.

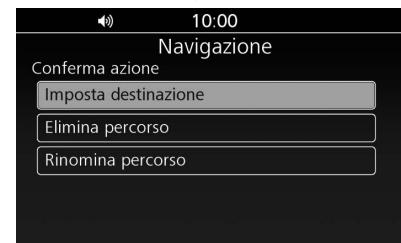

Sono disponibili le seguenti opzioni:

- **Imposta destinazione:**
Consente di impostare il percorso. ► P. 53
- **Elimina percorso:**
Consente di eliminare il percorso. Selezionare **SI** sulla schermata di conferma.
- **Rinomina percorso:**
Consente di modificare il nome del percorso. Inserire il nuovo nome e selezionare **OK**.

Esportazione di un percorso salvato

È possibile esportare un percorso salvato sul dispositivo USB.

1. Collegare il dispositivo USB. ► P. 9
2. Selezionare **Esporta percorso a USB** sulla schermata Lista menu percorso.
► P. 27





3. Selezionare il percorso da esportare.



- Selezionare **Esporta tutto** per esportare tutti i percorsi.

Impostazioni della Modalità guida

È possibile modificare le impostazioni della modalità guida.

1. Premere il pulsante  (Home) sul pannello centrale o premere l'interruttore  (Home) sul manubrio sinistro.

2. Selezionare **Navigazione**.



3. Premere  (Invio) sul pannello centrale o premere l'interruttore **ENT** sul manubrio sinistro.

4. Selezionare  (Menu).

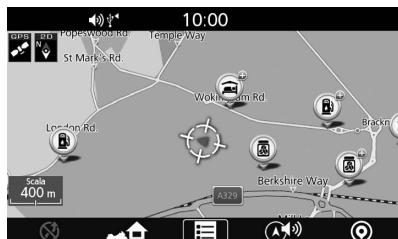

5. Selezionare **Configurazione**.



6. Selezionare **Modalità guida**.

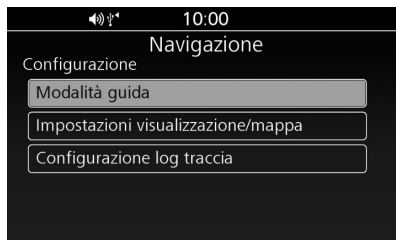

7. Selezionare un'opzione.

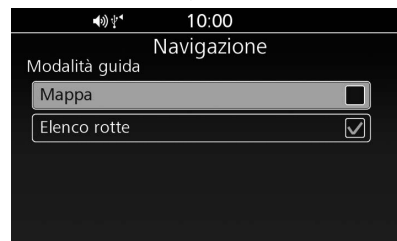



Sono disponibili le seguenti opzioni:

- **Mappa:**
Consente di visualizzare solo la schermata della mappa.
- **Elenco rotte** (impostazione predefinita):
Visualizza simultaneamente la mappa e l'elenco delle direzioni sulla schermata della mappa.

Schermata Impostazioni visualizzazione/mappa

Visualizzare la schermata Impostazioni guida per modificare le impostazioni visualizzazione/mappa.

1. Premere il pulsante  (Home) sul pannello centrale o premere l'interruttore  (Home) sul manubrio sinistro.

2. Selezionare **Navigazione**.



3. Premere  (Invio) sul pannello centrale o premere l'interruttore **ENT** sul manubrio sinistro.

4. Selezionare  (Menu).

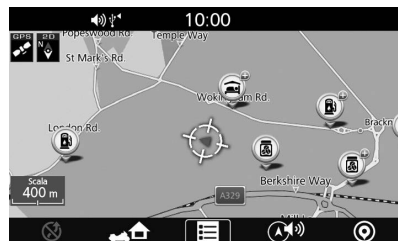

5. Selezionare **Configurazione**.



6. Selezionare **Impostazioni visualizzazione/mappa**.

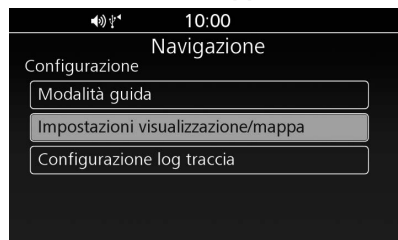

7. Selezionare un'opzione.

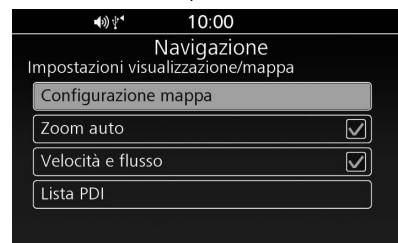

Sono disponibili le seguenti opzioni:

● **Configurazione mappa:**

Consente di modificare l'orientamento della mappa. ➤ P. 33

● **Zoom auto:**

Consente di attivare o disattivare lo zoom automatico.

● **Velocità e flusso:**

Consente di impostare il sistema in modo da visualizzare il flusso del traffico sulla schermata della mappa.

● **Lista PDI:**

Consente di consultare l'elenco delle categorie da visualizzare sulla mappa. ➤ P. 33

NOTA

Zoom auto è disattivato come impostazione predefinita di fabbrica.

Configurazione mappa

Selezionare l'orientamento della mappa.

1. Selezionare **Configurazione mappa** sulla schermata Impostazioni visualizzazione/mappa. ► P. 32

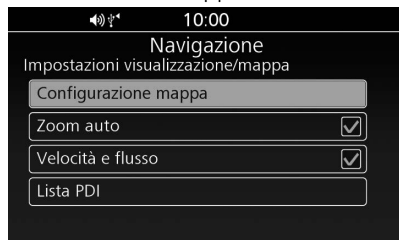

2. Selezionare un'opzione.



Sono disponibili le seguenti opzioni:

- **A nord** (impostazione predefinita):
Consente di visualizzare la mappa con il nord sempre orientato verso l'alto.
- **Indicazioni:**
Consente di visualizzare la mappa con la direzione di marcia rivolta verso l'alto.
- **Indicazioni 3D:**
Consente di visualizzare la mappa in 3D con la direzione di marcia rivolta verso l'alto.

Lista PDI

Impostare il punto di interesse (PDI) da visualizzare.

1. Selezionare **Lista PDI** sulla schermata Impostazioni visualizzazione/mappa.
► P. 32

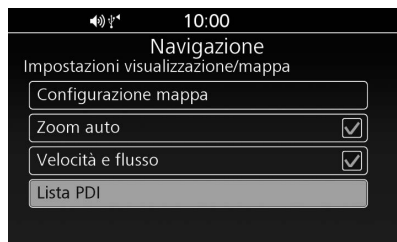

2. Selezionare le categorie da visualizzare.



- Selezionare **Tutte le categorie** per visualizzare le icone di tutte le categorie.

Elenco di tutte le categorie

Servizi Auto

Tutto
Concessionaria di auto Honda
Distributore
Autolavaggio
Ricambi per auto
Riparazione auto
Riparazioni autocarri
Riparazione degli pneumatici
Controllo emissioni
Riparazione furgoni

Ristorante

Tutto
Bar e pub
Caffè
Cucina americana
Cucina californiana
Cucina cinese
Cucina francese
Cucina indiana
Cucina italiana
Cucina giapponese
Cucina messicana
Pesce
Barbecue/meridionale
Fast Food
Griglia

Cucina ebraica/kosher
Bisteccheria
Cucina turca
Cucina africana
Pizzerie
Snack e bevande
Prima colazione
Gelati
Tapas
Cucina caraibica
Sushi

Alloggio

Tutto
Hotel
Altri alloggi

Negozi

Tutto
Abbigliamento e accessori
Libri
Computer e dispositivi elettronici
Minimarket
Grandi magazzini
Articoli da regalo
Negozi di alimentari
Casa e giardino
Casalinghi
Forniture per l'ufficio
Farmacie
Centri commerciali
Articoli sportivi
Enoteche e birrerie

Bancomat/banche

Attrazioni

Tutto
Attrazioni principali
Parchi di divertimento
Spiagge
Monumenti storici
Parchi e giardini
Informazioni turistiche
Aziende vinicole

Divertimenti

Tutto
Bowling
Golf
Sci e sport invernali
Centri sportivi
Stadi e piste
Campeggi e aree per camper

Arte e intrattenimento

Tutto
Casinò
Cinema
Musei e gallerie
Night club
Spettacoli

Trasporti e spostamenti

Tutto
Frontiere
Stazione ferroviaria
Terminal traghetti
Treno pendolare
Stazione degli autobus
Aeroporto
Noleggio auto
Parcheggio auto
Autorimessa
Parcheggio di interscambio
Area di servizio

Servizi di emergenza

Tutto
Ospedale/centro medico
Vigili del fuoco
Stazioni di polizia

Servizi comunitari

Tutto
Municipi
Centri sociali
Tribunali
Uffici postali

Vita di tutti i giorni

Tutto
Centri fitness e palestre
Biblioteche
Luoghi di culto
Scuole

Istituti scolastici e università

È possibile selezionare se il sistema deve creare un registro visivo del percorso già effettuato, spargendo delle "briciole di pane". Queste briciole di pane vengono visualizzate per qualsiasi scala della mappa fino a 100 chilometri.

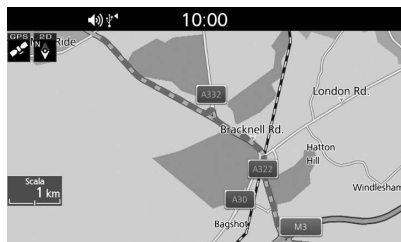

Schermata Configurazione log traccia

Accedere alla schermata Configurazione log traccia per modificare le impostazioni del registro traccia.

1. Premere il pulsante (Home) sul pannello centrale o premere l'interruttore (Home) sul manubrio sinistro.

2. Selezionare **Navigazione**.



3. Premere (Invio) sul pannello centrale o premere l'interruttore **ENT** sul manubrio sinistro.

4. Selezionare (Menu).

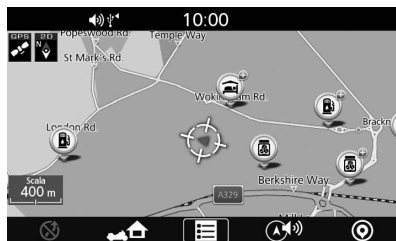

5. Selezionare **Configurazione**.



6. Selezionare **Configurazione log traccia**.



7. Selezionare un'opzione.



Sono disponibili le seguenti opzioni:

● **Mostra traccia:**

Consente di visualizzare le briciole di pane sulla mappa.

● **Registra traccia:**

Consente di avviare la registrazione del registro traccia. Quando questa opzione è disabilitata, la registrazione si arresta e il registro traccia registrato viene aggiunto all'elenco delle tracce. ► P. 38

● **Importa traccia:**

Consente di importare il registro traccia dal dispositivo USB collegato. ► P. 37

● **Esporta traccia a USB:**

Consente di esportare il registro traccia sul dispositivo USB collegato. ► P. 38

● **Tracce:**

Visualizza l'elenco delle tracce. ► P. 38

● **Nascondi trac su mappa:**

Nasconde le briciole di pane sulla mappa quando il punto di partenza della traccia registrata è impostato sulla destinazione. ► P. 54

NOTA

- **Mostra traccia** e **Registra traccia** sono disattivati per impostazione di fabbrica.
- È possibile registrare fino a 15 tracce.

Importa traccia

È possibile importare i dati di una traccia da un dispositivo USB.

1. Collegare il dispositivo USB. ► P. 9
2. Selezionare **Importa traccia** sulla schermata Configurazione log traccia. ► P. 36



3. Selezionare la traccia da importare.



► Selezionare **Importa tutto** per importare tutte le tracce.

NOTA

- È possibile registrare fino a 15 tracce. È necessario eliminare una traccia esistente per utilizzare l'opzione **Importa traccia**. ► P. 38
- Un file il cui nome contiene *, /, ", ?, ;, o uno spazio non viene visualizzato.

Esporta traccia a USB

È possibile esportare i dati di una traccia su un dispositivo USB.

1. Collegare il dispositivo USB. ► P. 9
2. Selezionare **Esporta traccia a USB** sulla schermata Configurazione log traccia. ► P. 36



3. Selezionare la traccia da esportare.



- Selezionare **Esporta tutto** per esportare tutte le tracce.

Tracce

Visualizzare, riprodurre o eliminare la traccia.

1. Selezionare **Tracce** sulla schermata Configurazione log traccia. ► P. 36



2. Selezionare la traccia.



3. Selezionare un'opzione.

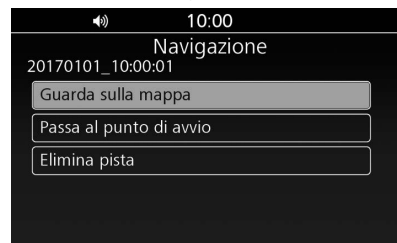



Sono disponibili le seguenti opzioni:

- **Guarda sulla mappa:**
Consente di visualizzare la traccia sulla mappa.
- **Passa al punto di avvio:**
Consente di impostare il percorso sul punto di partenza della traccia. ► P. 54
- **Elimina traccia:**
Consente di eliminare la traccia. Selezionare **SI** sulla schermata di conferma.

Lingua dell'interfaccia

Modificare la lingua dell'interfaccia.

1. Premere il pulsante  (Home) sul pannello centrale o premere l'interruttore  (Home) sul manubrio sinistro.
2. Selezionare **Impostazioni audio**.



3. Selezionare **Impost Generali**.



4. Selezionare **Lingua**.





5. Selezionare la lingua desiderata.



► Per ulteriori informazioni, consultare il manuale d'uso.

Lingua delle istruzioni vocali

Modificare la lingua delle istruzioni vocali.

1. Premere il pulsante  (Home) sul pannello centrale o premere l'interruttore  (Home) sul manubrio sinistro.
2. Selezionare **Impostazioni audio**.



3. Selezionare **Impost Generali**.





4. Selezionare **Linguaggio TTS**.



5. Selezionare la lingua desiderata per le istruzioni vocali.



► Per ulteriori informazioni, consultare il manuale d'uso.

1. Premere il pulsante  (Home) sul pannello centrale o premere l'interruttore  (Home) sul manubrio sinistro.

2. Selezionare **Impostazioni veicolo**.



3. Selezionare **Giorno/notte**.



4. Selezionare il livello di luminosità o selezionare un'opzione.



Sono disponibili le seguenti opzioni:

● **Modalità giorno:**

Consente di impostare la schermata della mappa sulla modalità Giorno.

● **Modalità notte:**



Consente di impostare la schermata della mappa sulla modalità Notte.

► Per ulteriori informazioni, consultare il manuale d'uso.

Schermata della mappa Luminosità

Regolare la luminosità del display per la visualizzazione della schermata della mappa.

Ripristinare tutte le impostazioni del menu e le impostazioni personalizzate alle impostazioni predefinite di fabbrica.

1. Premere il pulsante  (Home) sul pannello centrale o premere l'interruttore  (Home) sul manubrio sinistro.
2. Selezionare **Impostazioni audio**.



3. Selezionare **Impost Generali**.



4. Selezionare **Ripristino sistema**.



5. Selezionare **Sì**.



► Per ulteriori informazioni, consultare il manuale d'uso.

NOTA



Il ripristino delle impostazioni comporta anche la cancellazione di tutti i dati salvati nel sistema di navigazione.

Navigazione

In questa sezione viene descritta la modalità per inserire una destinazione e seguire il percorso verso tale destinazione. Inoltre, viene descritta la modalità per modificare il percorso o la destinazione lungo la strada.

Menu della mappa	P.43	Tracce.....	P.54	Aggiunta di tappe	P.63
Regolazione del volume della guida.....	P.43	Inserimento mappa.....	P.55	Modifica della destinazione	P.65
Menu navigazione	P.44	Calcolo del percorso	P.56	Ricerca di un servizio di emergenza	P.65
Inserimento di una destinazione	P.45	Schermata Conferma destinazione.....	P.56	Inserimento di una nuova destinazione.....	P.66
Schermata Inserire dest.....	P.45	Modifica del percorso	P.56	Visualizzazione delle informazioni	P.67
Preferiti	P.45	Modifica delle preferenze del percorso....	P.58	Schermata Informazioni.....	P.67
Dest precedente	P.46	Guida verso la destinazione prescelta .	P.60	Informazioni sulla posizione attuale	P.67
Punto interesse.....	P.46	Visualizzazione del percorso.....	P.60	Info traffico	P.68
Indirizzo	P.48	Modifica del percorso	P.62	Informazioni di sistema.....	P.69
Incrocio	P.51	Annullamento del percorso	P.62		
Numero di telefono	P.52	Deviazione	P.62		
Tragitto	P.53	Evitare il traffico.....	P.63		

Accedere al menu della mappa per utilizzare le funzioni di navigazione principali, modificare il volume della guida, impostare il percorso verso la posizione casa, visualizzare o nascondere le icone POI o cancellare la guida attuale.





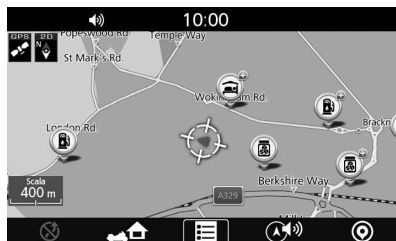

1. Premere il pulsante  (Home) sul pannello centrale o premere l'interruttore  (Home) sul manubrio sinistro.
2. Selezionare **Navigazione**.



3. Premere  (Invio) sul pannello centrale o premere l'interruttore **ENT** sul manubrio sinistro.
4. Selezionare una delle opzioni visualizzate nella parte inferiore della schermata.



Sono disponibili le seguenti opzioni:

-  (Cancella guida):
Consente di annullare l'attuale percorso guidato. ➤ P. 62
-  (A home):
Consente di impostare il percorso verso la posizione casa. ➤ P. 16
-  (Menu):
Consente di visualizzare il menu di navigazione. ➤ P. 44
-  (Volume navigatore):
Consente di modificare il volume della guida. ➤ P. 43
-  (impostazione predefinita) /  (POI OFF):
Consente di visualizzare/nascondere le icone POI sulla schermata della mappa. È possibile selezionare le categorie di icone da visualizzare sulla schermata della mappa. ➤ P. 33

Regolazione del volume della guida

1. Selezionare  (Volume navigatore) dal menu della mappa. ➤ P. 43

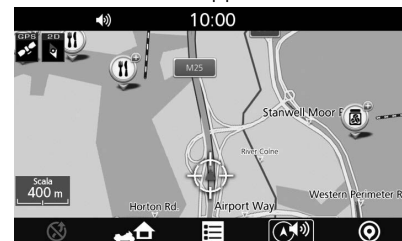

2. Portare la leva **VOL** verso l'alto o verso il basso per aumentare o ridurre il volume della guida. ➤ P. 11

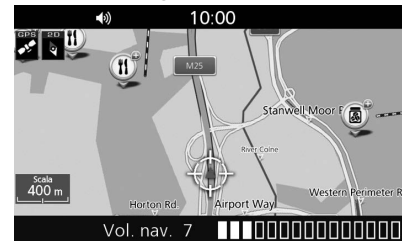

NOTA

È inoltre possibile spingere la leva **VOL** verso l'alto o verso il basso durante le istruzioni vocali per aumentarne o ridurne il volume.

In questa sezione viene descritta la modalità per accedere al menu di navigazione e utilizzare le funzioni di navigazione principali.

1. Selezionare  (Menu) dal menu della mappa. ➤ P. 43

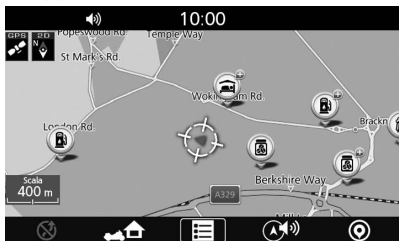

2. Selezionare un'opzione.



Sono disponibili le seguenti opzioni:

- **A home:**
Consente di impostare il percorso verso la posizione casa. ➤ P. 16
- **Inserire dest:**
Consente di scegliere la destinazione selezionando una delle destinazioni preferite o recenti, selezionando un punto di interesse, inserendo un indirizzo o selezionando una posizione sulla mappa. ➤ P. 45
- **Emergenza:**
Consente di cercare i servizi di emergenza o visualizzare le informazioni sulla posizione attuale. ➤ P. 65
- **Tragitto:**
Consente di creare e salvare un percorso con più destinazioni o modificare il percorso attuale. ➤ P. 27, P. 56
- **Informazioni:**
Consente di visualizzare diverse informazioni. ➤ P. 67
- **Configurazione:**
Consente di personalizzare le impostazioni relative alla funzione di navigazione. ➤ P. 21

In questa sezione viene descritta la modalità per trovare una posizione da impostare come destinazione.

Schermata Inserire dest

Accedere alla schermata Inserire dest per selezionare un metodo di ricerca.

1. Selezionare **Inserire dest** dal menu di navigazione. ➤ P. 44



2. Selezionare un'opzione.



Sono disponibili le seguenti opzioni:

- **Preferiti:**
Consente di impostare una destinazione selezionando una località memorizzata nella lista Preferiti. ➤ P. 45
- **Dest precedente:**
Consente di impostare una destinazione selezionando una destinazione precedente. ➤ P. 46
- **Punto interesse:**
Consente di impostare una destinazione selezionando un punto di interesse. ➤ P. 46
- **Indirizzo:**
Consente di impostare una destinazione inserendo un indirizzo. ➤ P. 48
- **Incrocio:**
Consente di impostare una destinazione individuando un incrocio. ➤ P. 51
- **Numero di telefono:**
Consente di impostare una destinazione inserendo un numero di telefono. ➤ P. 52

Preferiti

Selezionare una posizione preferita da utilizzare come destinazione.

1. Selezionare **Preferiti** sulla schermata Inserire dest. ➤ P. 45



2. Selezionare la destinazione dall'elenco.



3. Selezionare **VA** per impostare il percorso verso la destinazione. ➤ P. 56

NOTA

È possibile aggiungere, modificare o eliminare la località preferita. ➤ P. 24

Dest precedente

Selezionare una posizione dall'elenco delle 30 destinazioni più recenti da utilizzare come destinazione.

1. Selezionare **Dest precedente** sulla schermata Inserire dest. ► P. 45





2. Selezionare la destinazione dall'elenco.



3. Selezionare **VA** per impostare il percorso verso la destinazione. ► P. 56

NOTA

- È possibile salvare una destinazione precedente come posizione preferita o posizione casa. Tenere premuto  (Invio) sul pannello centrale oppure l'interruttore **ENT** sul manubrio sinistro mentre si seleziona il luogo, quindi selezionare **Salva in Preferiti** o **Imposta a home**.
- Se si desidera rimuovere una posizione dall'elenco, tenere premuto  (Invio) sul pannello centrale o l'interruttore **ENT** sul manubrio sinistro mentre viene selezionata la posizione, quindi selezionare **Elimina**.

Punto interesse

Selezionare il punto di interesse (ad es., distributori, ristoranti, hotel) memorizzato nel database della mappa per cercare la destinazione.

1. Selezionare **Punto interesse** sulla schermata Inserire dest. ► P. 45



2. Selezionare una categoria.



3. Selezionare una sottocategoria.
► Se la schermata della sottocategoria non viene visualizzata, passare al punto 4.
4. Selezionare una posizione dall'elenco.



5. Selezionare **VA** per impostare il percorso verso la destinazione. ► P. 56

NOTA

È possibile salvare la posizione trovata come posizione preferita o posizione casa. Tenere premuto  (Invio) sul pannello centrale oppure l'interruttore **ENT** sul manubrio sinistro mentre si seleziona il luogo, quindi selezionare **Salva in Preferiti** o **Imposta a home**.

Modifica dell'area di ricerca

Per impostazione predefinita, il sistema localizza le posizioni più vicine alla posizione attuale. È possibile trovare una posizione nei pressi di un'altra città o località.

1. Selezionare **Punto interesse** sulla schermata Inserire dest. ► P. 45



2. Selezionare **Cambia area ric**.



3. Selezionare un'opzione.



Sono disponibili le seguenti opzioni:

- **Città:**
Consente di effettuare la ricerca nei pressi della città inserita.
- **Città attuale:**
Consente di effettuare la ricerca nei pressi della città attuale.
- **Vicino a posizione attuale** (impostazione predefinita):
Consente di effettuare la ricerca nei pressi della posizione attuale.
- **Nel percorso:**
Consente di effettuare la ricerca lungo il percorso attuale.
- **Vicino a destinazione:**
Consente di effettuare la ricerca nei pressi della destinazione attuale.

NOTA

- **Nel percorso** e **Vicino a destinazione** sono disponibili quando il percorso è attivo.
- Quando si seleziona **Città**, potrebbe essere visualizzata la schermata di conferma. Selezionare **SI**, quindi inserire il nome del paese e il nome della città.

Indirizzo

Inserire un indirizzo da utilizzare come destinazione.

Schermata Indirizzo

1. Selezionare **Indirizzo** sulla schermata Inserire dest. ► P. 45



2. Selezionare un'opzione.



Sono disponibili le seguenti opzioni:

- **Nome strada:**

Consente di effettuare la ricerca della strada di destinazione. ► P. 48

- **Nome città:**

Consente di effettuare la ricerca della città di destinazione. ► P. 49

- **CAP:**

Consente di effettuare la ricerca del codice postale di destinazione. ► P. 50

- **Paese:**

Consente di impostare il paese in cui effettuare la ricerca. ► P. 51

NOTA

Se l'opzione **Paese** non è impostata, non è possibile selezionare le altre opzioni.

Nome strada

1. Selezionare **Nome strada** sulla schermata Indirizzo. ► P. 48
2. Inserire il nome della strada e selezionare **OK**.



3. Selezionare la via dall'elenco.



4. Inserire il numero civico e selezionare **OK**.



► Se si desidera cercare la via selezionata, selezionare **Skip**.

5. Selezionare il numero civico dall'elenco.
 ► Se richiesto, inserire il nome della città e selezionare **OK**, quindi selezionare la città dall'elenco.
6. Selezionare **VA** per impostare il percorso verso la destinazione. ► P. 56

NOTA

L'ordine in cui sono elencati i punti può variare a seconda dei dati della mappa caricati sul sistema.

Nome città

1. Selezionare **Nome città** sulla schermata Indirizzo. ► P. 48
2. Inserire il nome della città e selezionare **OK**.



3. Selezionare la città dall'elenco.



4. Inserire il nome della strada e selezionare **OK**.



5. Selezionare la via dall'elenco.



6. Inserire il numero civico e selezionare **OK**.



► Se si desidera cercare la via selezionata, selezionare **Skip**.

7. Selezionare il numero civico dall'elenco.
8. Selezionare **VA** per impostare il percorso verso la destinazione. ► P. 56

NOTA

- Quando si seleziona **Skip** al punto 6, il sistema potrebbe visualizzare l'elenco dei codici postali. In tal caso, selezionare il codice postale e passare al punto 8.
- L'ordine in cui sono elencati i punti può variare a seconda dei dati della mappa caricati sul sistema.

Il Codice postale

1. Selezionare **CAP** sulla schermata Indirizzo. ► P. 48
2. Inserire il codice postale e selezionare **OK**.



3. Selezionare il codice postale dall'elenco.



4. Inserire il nome della strada e selezionare **OK**.



5. Selezionare la via dall'elenco.



► Se richiesto, inserire il numero civico e selezionare **OK**, quindi selezionare il numero civico dall'elenco.

6. Selezionare **VA** per impostare il percorso verso la destinazione. ► P. 56

NOTA

L'ordine in cui sono elencati i punti può variare a seconda dei dati della mappa caricati sul sistema.

Paese

Impostare il paese in cui effettuare la ricerca.

1. Selezionare **Paese** sulla schermata Indirizzo. ► P. 48
2. Inserire il nome del paese e selezionare **OK**.



3. Selezionare il paese dall'elenco.



Incrocio

Selezionare l'incrocio di due strade come destinazione.

1. Selezionare **Incrocio** sulla schermata Inserire dest. ► P. 45



2. Selezionare **Nome strada**.



3. Inserire il nome della prima strada e selezionare **OK**.



4. Selezionare la via dall'elenco.



► Se richiesto, inserire il nome della città e selezionare **OK**, quindi selezionare la città dall'elenco.

5. Inserire il nome della seconda strada e selezionare **OK**.
6. Selezionare la via dall'elenco.
7. Selezionare **VA** per impostare il percorso verso la destinazione. ► P. 56

Modifica Paese

Consente di modificare il paese in cui effettuare la ricerca.

1. Selezionare **Incrocio** sulla schermata Inserire dest. ► P. 45
2. Selezionare la voce **Paese**.



3. Inserire il nome del paese e selezionare **OK**.



4. Selezionare il paese dall'elenco.



Numero di telefono

Effettuare la ricerca della destinazione inserendo un numero di telefono.

1. Selezionare **Numero di telefono** sulla schermata Inserire dest. ► P. 45



2. Inserire il nome del paese e selezionare **OK**.



3. Selezionare il paese dall'elenco.



4. Inserire il numero di telefono e selezionare **OK**.



5. Selezionare la posizione dall'elenco.



6. Selezionare **VA** per impostare il percorso verso la destinazione. ► P. 56

Tragitto

Impostare il percorso selezionando uno dei percorsi salvati.

1. Selezionare **Tragitto** dal menu di navigazione. ► P. 44



2. Selezionare **Tragitto** dalla lista menu percorso.



3. Selezionare un percorso salvato tra quelli elencati.



4. Selezionare **Imposta destinazione**.

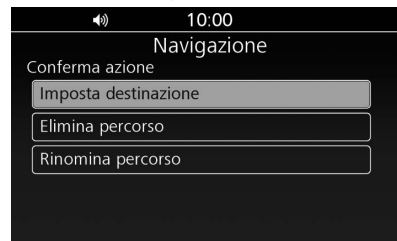

5. Selezionare **VA** per impostare il percorso verso la destinazione. ► P. 56

NOTA

È possibile salvare, modificare o eliminare il percorso.
► P. 27

Tracce

Impostare il percorso utilizzando una traccia registrata. Il punto di partenza della traccia selezionata è impostato verso la destinazione.

1. Selezionare **Configurazione** dal menu di navigazione. ► P. 44



2. Selezionare **Configurazione log traccia**.



3. Selezionare **Tracce**.



4. Selezionare la traccia.



5. Selezionare **Passa al punto di avvio**.

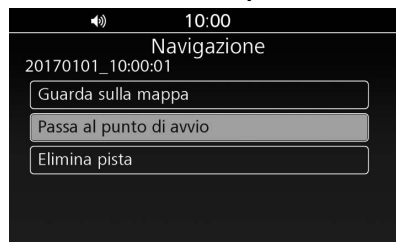

6. Selezionare **VA** per impostare il percorso verso la destinazione. ► P. 56

Inserimento mappa

Selezionare un'icona o una località come destinazione.

1. Scorrere la mappa quindi selezionare qualsiasi punto, via, incrocio o icona POI.
► P. 10

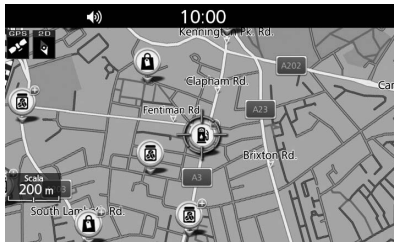

2. Selezionare **Imposta destinazione**.



- La selezione **PDI** consente di visualizzare un elenco di PDI intorno alla posizione selezionata. Se si seleziona un PDI dall'elenco, passare al punto 3.
3. Selezionare **VA** per impostare il percorso verso la destinazione. ► P. 56

NOTA

È possibile salvare la posizione come posizione preferita o posizione casa. Selezionare **Salva in Preferiti** o **Imposta a home** nella fase 2.

In questa sezione viene descritta la modalità per calcolare il percorso.

Schermata Conferma destinazione

Quando si seleziona la destinazione, viene visualizzata la schermata Conferma destinazione.

Confermare l'indirizzo di destinazione, la distanza/il tempo stimati e il percorso calcolato prima di impostare il percorso.

Se necessario, modificare le destinazioni o cambiare le preferenze di percorso.

1. Selezionare il metodo di ricerca per trovare la destinazione. ➔ P. 45
2. Selezionare un'opzione.



Sono disponibili le seguenti opzioni:

- **VA:**
Consente di impostare il percorso verso la destinazione. Il sistema calcola e visualizza il percorso sulla schermata della mappa.
- **Modifica opz:**
Consente di modificare le destinazioni e il percorso. ➔ P. 56
- **Opz percorso:**
Consente di cambiare le preferenze del percorso. ➔ P. 58

Modifica del percorso

Riorganizzare, aggiungere o eliminare le destinazioni e salvare il percorso utilizzando il menu di modifica.

Schermata Modifica opz

Accedere alla schermata Modifica opz selezionando **Modifica opz** sulla schermata Conferma destinazione. ➔ P. 56

Durante il tragitto, accedere alla schermata come indicato di seguito:

1. Selezionare **Tragitto** dal menu di navigazione. ➔ P. 44



2. Selezionare **Percorso attuale**.3. Selezionare **Modifica opz.**

4. Selezionare un'opzione.



Sono disponibili le seguenti opzioni:

- **Riorganizza tappe:**
Consente di cambiare l'ordine delle destinazioni. ► P. 57
- **Elimina tappe:**
Consente di eliminare una destinazione. ► P. 58
- **Aggiungi destin:**
Consente di aggiungere una tappa. ► P. 64
- **Rinomina:**
Consente di modificare il nome del percorso. Inserire il nuovo nome e selezionare **OK**.
- **Elimina:**
Consente di rimuovere il percorso dall'elenco dei percorsi salvati.
- **Salva percorso:**
Consente di aggiungere il percorso all'elenco dei percorsi salvati. ► P. 58

NOTA

- **Riorganizza tappe** ed **Elimina tappe** sono disponibili quando il percorso comprende più destinazioni.
- **Rinomina** ed **Elimina** sono disponibili quando il percorso è memorizzato. ► P. 27

Modifica dell'ordine delle destinazioni

1. Selezionare **Riorganizza tappe** sulla schermata Modifica opz. ► P. 56
2. Selezionare la destinazione da spostare.



3. Spostare la destinazione selezionata nella posizione desiderata.



4. Premere  (Invio) sul pannello centrale o premere l'interruttore **ENT** sul manubrio sinistro.

Eliminazione di una destinazione

1. Selezionare **Elimina tappe** sulla schermata Modifica opz. ► P. 56
2. Selezionare la destinazione da eliminare.



3. Selezionare **Sì**.

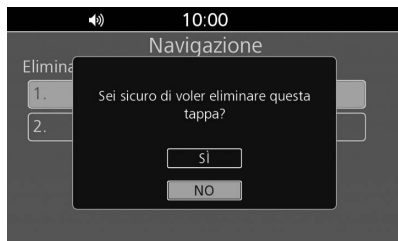

Memorizzazione del percorso

1. Selezionare **Salva percorso** sulla schermata Modifica opz. ► P. 56
2. Inserire il nome del percorso e selezionare **OK**.



NOTA

È possibile utilizzare un percorso salvato. ► P. 53

Modifica delle preferenze del percorso

Ricalcolare il percorso attuale utilizzando un'altra preferenza.

Schermata Opz percorso

Accedere alla schermata Opz percorso selezionando **Opz percorso** sulla schermata Conferma destinazione. ► P. 56

Durante il tragitto, accedere alla schermata come indicato di seguito:

1. Selezionare **Tragitto** dal menu di navigazione. ► P. 44



2. Selezionare **Percorso attuale**.3. Selezionare **Opz percorso**.

4. Selezionare un'opzione.



Sono disponibili le seguenti opzioni:

- **Più veloce** (impostazione predefinita):
Consente di calcolare percorsi più rapidi, ma che possono essere più lunghi in termini di distanza.
- **Più breve**:
Consente di calcolare percorsi più brevi, ma che possono richiedere un maggior tempo di percorrenza.
- **Evita autostrada**:
Consente di evitare le autostrade.
- **Evita pedaggi**:
Consente di evitare i pedaggi.
- **Evita gallerie**:
Consente di evitare le gallerie.
- **Evita traghetti**:
Consente di evitare i traghetti.
- **Evita carpool**:
Consente di evitare le corsie riservate alle auto in condivisione.
- **Evita inversioni a U**:
Consente di evitare le inversioni a U.
- **Vedi tragitto**:
Consente di visualizzare l'intero percorso. ► P. 61
- **Deviazione**:
Consente di calcolare un percorso di deviazione. ► P. 62
- **Guida stradale dinamica**:
Consente di impostare la guida stradale dinamica. ► P. 59

Guida stradale dinamica

Consente di impostare se si desidera utilizzare la funzione della guida stradale dinamica.

1. Selezionare **Guida stradale dinamica** sulla schermata Opz percorso. ► P. 58
2. Selezionare un'opzione.

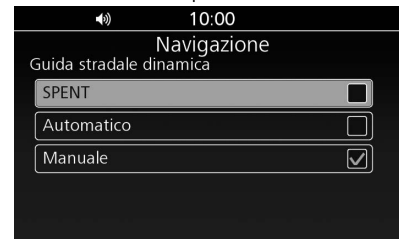

Sono disponibili le seguenti opzioni:

- **SPENT**:
Disattiva la guida stradale dinamica.
- **Automatico**:
Il sistema ricalcola automaticamente il percorso in base alle informazioni sul traffico.
- **Manuale** (impostazione predefinita):
Il sistema esamina le condizioni del traffico e offre il percorso più rapido durante la navigazione. È possibile selezionare se accettare o meno.

NOTA

Guida stradale dinamica è disponibile solo quando il sistema riceve i dati RDS (Radio Data System).

Visualizzazione del percorso

In questa sezione viene descritto come seguire le istruzioni relative al percorso per raggiungere la destinazione prescelta.

Schermata della mappa

Dopo aver calcolato il percorso verso la destinazione prescelta, questo viene visualizzato sulla schermata della mappa.

➤ P. 56

Durante la guida, il sistema traccia la propria posizione sulla mappa in tempo reale e fornisce istruzioni quando ci si avvicina ad ogni punto indicato lungo il percorso. ➤ P. 15, P. 60

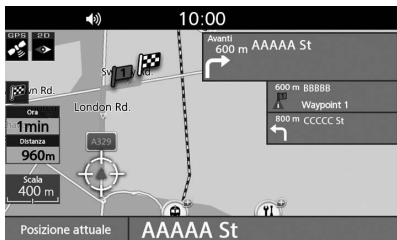

Nella parte sinistra della schermata della mappa, vengono visualizzati il tempo di arrivo e la distanza stimati.

Quando si segue un percorso con più destinazioni, è possibile controllare il tempo e la distanza stimati di ciascuna destinazione selezionando l'icona a bandiera.

Il punto di indicazione successivo e la distanza dalla posizione attuale vengono visualizzati nella parte superiore destra della schermata.

Su una strada a più corsie, sono disponibili anche le informazioni sulle corsie.

Le corsie e le loro direzioni vengono visualizzate con delle piccole frecce. La corsia da prendere verrà visualizzata in bianco.

NOTA

- Quando si imposta la **Modalità guida** su **Mappa**, viene visualizzata solo la manovra successiva. ➤ P. 31
- Durante la guida verso la destinazione, il sistema visualizza automaticamente le icone di eventuali incidenti sulla mappa.
- Quando si abilita **Velocità e flusso**, viene visualizzato il flusso del traffico. ➤ P. 32
 - Congestionato: Rosso
 - Traffico fermo: Arancione
 - Traffico sostenuto: Giallo

Schermata della guida

La schermata della guida viene visualizzata in prossimità di una svolta. Quando si ci si avvicina a una svolta, viene visualizzata una barra di conto alla rovescia.



Schermata di visualizzazione incrocio

Nella schermata di visualizzazione incrocio viene visualizzato l'incrocio successivo e la corsia in cui si dovrebbe guidare.

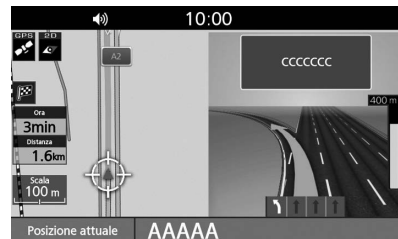

Intero percorso

È possibile controllare l'intero percorso selezionando **Vedi tragitto** sulla schermata Opz percorso. ► P. 58

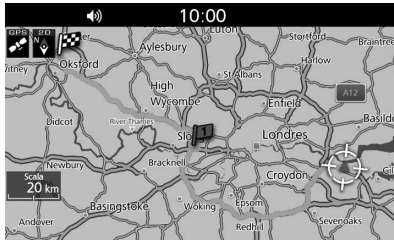



Deviazione dal percorso pianificato

Se si devia dalla rotta, il sistema ricalcola automaticamente un percorso verso la destinazione desiderata in base alla posizione e direzione attuali.

Annullamento del percorso

Cancellare una destinazione per interrompere le istruzioni relative al percorso.

1. Mentre viene visualizzata la schermata della mappa, premere  (Invio) sul pannello centrale o premere l'interruttore **ENT** sul manubrio sinistro.
2. Selezionare  (Cancella guida).

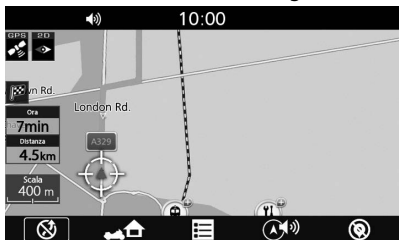

- Se si segue un percorso con più destinazioni, selezionare una destinazione da cancellare, o selezionare **Cancella tutti i tragitti** per cancellare tutte le destinazioni.



3. Selezionare **Sì**.

Deviazione



Calcolare un nuovo percorso per evitare un ostacolo. Il sistema crea un nuovo percorso, ove possibile, e tenta di tornare quanto prima sul percorso originale.

1. Selezionare **Deviazione** sulla schermata Opz percorso. ► P. 58



2. Selezionare la strada da evitare.



3. Premere due volte il pulsante  (Indietro) sul pannello centrale o premere due volte l'interruttore  (Indietro) sul manubrio sinistro.
4. Selezionare **VA** per impostare il nuovo percorso.

NOTA

- Se il percorso attuale è l'unica opzione possibile, il sistema potrebbe non calcolare alcuna deviazione.
- Selezionare **Aggiorna** per annullare la deviazione.

Evitare il traffico

Quando si imposta la funzione della guida stradale dinamica, il sistema esamina le condizioni del traffico e cerca un percorso più rapido. ► P. 59

Se **Guida stradale dinamica** è impostata su **Automatico**, il sistema ottimizza automaticamente il percorso per il tempo più breve.

Se **Guida stradale dinamica** è impostata su **Manuale**, il sistema segnala quando trova un percorso più rapido che l'utente può accettare o meno.

Selezionare **Sì** per accettare il nuovo percorso.



NOTA

- **Guida stradale dinamica** è disponibile solo quando il sistema riceve i dati RDS.
- Il sistema potrebbe condurre su un percorso trafficato se non dovesse esistere un percorso alternativo migliore. Il ritardo viene aggiunto automaticamente all'ora prevista di arrivo.

Aggiunta di tappe

È possibile aggiungere fino a 8 tappe lungo il percorso verso la destinazione.

1. Durante il tragitto, selezionare un metodo di ricerca per aggiungere una nuova destinazione o tappa. ► P. 45
2. Selezionare **Aggiungi un punto di passaggio**.

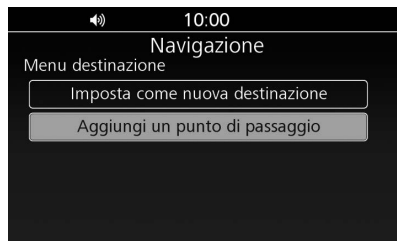

- Selezionare **Imposta come nuova destinazione** per impostare la posizione come nuova destinazione.

3. Spostare la destinazione nella posizione desiderata.



4. Premere  (Invio) sul pannello centrale o premere l'interruttore **ENT** sul manubrio sinistro.
5. Selezionare **NO**.



► Selezionare **SI** e ripetere i punti da 1 a 4 per aggiungere un'altra tappa.

6. Selezionare **VA**.

■ Aggiunta di tappe dalla schermata Modifica opz

1. Selezionare **Aggiungi destin** sulla schermata Modifica opz. ► P. 56



2. Selezionare un metodo di ricerca per aggiungere una nuova destinazione o tappa. ► P. 45
3. Spostare la destinazione nella posizione desiderata.



4. Premere  (Invio) sul pannello centrale o premere l'interruttore **ENT** sul manubrio sinistro.
5. Selezionare **NO**.



► Selezionare **SI** e ripetere i punti da 2 a 4 per aggiungere un'altra tappa.

6. Selezionare **VA**.

Ricerca di un servizio di emergenza

È possibile effettuare la ricerca di un ospedale o una stazione di polizia nei pressi della posizione attuale.

1. Selezionare **Emergenza** dal menu di navigazione. ➔ P. 44



- Selezionare **OK** se viene visualizzata la schermata di conferma.

2. Selezionare **Vigili del fuoco, Ospedale o Polizia.**

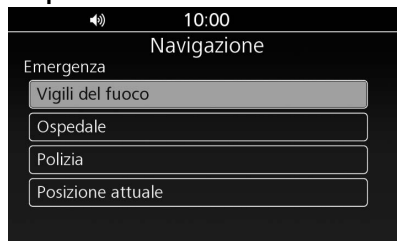

- Le posizioni della categoria selezionata sono elencate con la posizione più vicina al primo posto.

3. Selezionare una posizione dall'elenco.



4. Selezionare **VA** per impostare il percorso verso la destinazione.

- È possibile modificare le destinazioni o le preferenze del percorso.
➔ P. 56, P. 58

Visualizzazione delle informazioni sulla posizione attuale

È possibile visualizzare l'indirizzo e le coordinate della posizione attuale.

1. Selezionare **Emergenza** dal menu di navigazione. ➔ P. 44



- Selezionare **OK** se viene visualizzata la schermata di conferma.

2. Selezionare **Posizione attuale.**



- Vengono visualizzati l'indirizzo e le coordinate della posizione attuale.

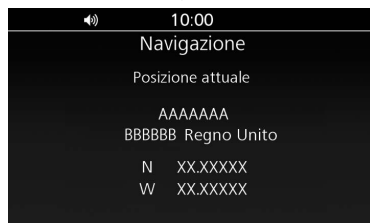

Inserimento di una nuova destinazione

In questa sezione viene descritta la modalità per modificare o aggiungere una nuova destinazione al percorso.

1. Selezionare un metodo di ricerca per inserire una nuova destinazione. ► P. 45
2. Selezionare un'opzione.

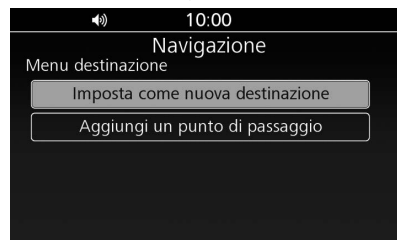

Sono disponibili le seguenti opzioni:

- **Imposta come nuova destinazione:**
Consente di cancellare il percorso attuale e di iniziare il nuovo percorso verso la posizione prescelta.
- **Aggiungi un punto di passaggio:**
Consente di aggiungere la posizione come tappa. ► P. 63

È possibile controllare varie informazioni, come quelle in merito alla posizione attuale o al sistema di navigazione.

Schermata Informazioni

Accedere alla schermata Informazioni e controllare le varie informazioni.

1. Selezionare **Informazioni** dal menu di navigazione. ➤ P. 44



2. Selezionare un'opzione.

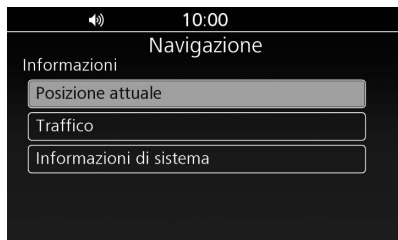

Sono disponibili le seguenti opzioni:

- **Posizione attuale:**
Consente di visualizzare l'indirizzo e le coordinate della posizione attuale. ➤ P. 67
- **Traffico:**
Consente di visualizzare i problemi di traffico in prossimità della propria posizione o lungo il percorso. ➤ P. 68
- **Informazioni di sistema:**
Consente di visualizzare le informazioni sul sistema di navigazione e sul database della mappa. ➤ P. 69

Informazioni sulla posizione attuale

È possibile visualizzare l'indirizzo e le coordinate della posizione attuale.

1. Selezionare **Posizione attuale** sulla schermata Informazioni. ➤ P. 67
▶ Vengono visualizzati l'indirizzo e le coordinate della posizione attuale.



Info traffico

Consente di visualizzare le informazioni sugli eventi del traffico nelle vicinanze della posizione attuale o sul percorso attuale.

1. Selezionare **Traffico** sulla schermata Informazioni. ► P. 67

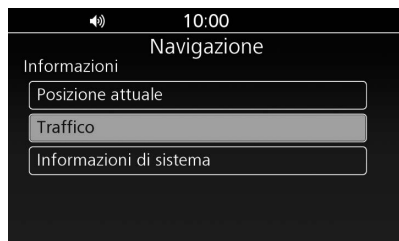

2. Selezionare **Vicino posizione corrente** o **Su percorso attuale**.

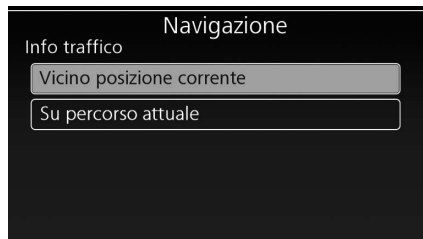

- **Su percorso attuale** è disponibile quando il percorso è attivo.

3. Selezionare una voce per controllare i dettagli.



- Viene visualizzata la schermata Info traffico. ► P. 20, P. 68
- Selezionare **Aggiorna** per aggiornare le informazioni sul traffico.

Schermata Info traffico

Sulla schermata Info traffico, è possibile controllare informazioni dettagliate sull'evento relativo al traffico. ► P. 20



Sono disponibili le seguenti informazioni:

- Descrizione dell'evento relativo al traffico
- Informazioni sull'ubicazione dell'evento
- Direzione dell'evento
- Durata (se sono previste informazioni)

NOTA

- Selezionare **Preced** o **Avanti** per visualizzare le informazioni sul traffico precedenti/successive.
- È possibile impostare la guida stradale dinamica in modo da evitare gli incidenti. ► P. 59, P. 63

Informazioni di sistema

È possibile visualizzare le informazioni sul sistema di navigazione e sul database della mappa.

1. Selezionare **Informazioni di sistema** sulla schermata Informazioni. ► P. 67
► Vengono visualizzate le informazioni relative al sistema.

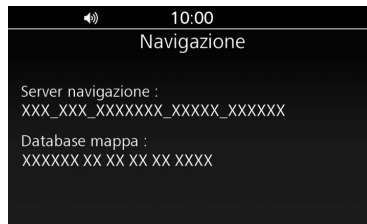

Diagnostica

Messaggi di sistema	P.71
Diagnostica	P.73
Hardware	P.73
Istruzioni vocali.....	P.73
Schermo.....	P.73
Software	P.74
Calcolo del percorso.....	P.75
Segnale GPS.....	P.77
Traffico.....	P.78

Messaggio visualizzato	Spiegazione - Azione consigliata
<i>Numero massimo di preferiti raggiunto. Modificare i preferiti?</i>	La voce Preferiti ha raggiunto il numero massimo. Eliminare una voce dei preferiti per salvare una nuova posizione. Selezionare Si per passare alla schermata della lista Preferiti ed eliminare una posizione preferita. ➡ P. 25
<i>Impossibile calcolare percorso per dest scelta.</i>	Non è disponibile alcun percorso per la destinazione selezionata. Provare un'altra destinazione.
<i>Nessun dato trovato</i>	Il PDI ricercato non è stato trovato. Provare un altro PDI.
<i>Numero massimo punti di passaggio raggiunto. Eliminare un punto di passaggio?</i>	La voce relativa ai punti di passaggio ha raggiunto il numero massimo. Eliminare una voce dei punti di passaggio per aggiungere un altro punto di passaggio. Selezionare Si per passare alla schermata Elimina tappa e selezionare una destinazione da eliminare. ➡ P. 58
<i>Numero massimo di percorsi raggiunto.</i>	La voce relativa ai percorsi ha raggiunto il numero massimo. Eliminare una voce dei percorsi per creare o importare un percorso. ➡ P. 29
<i>In caso di emergenza, contattare la struttura per verificarne la disponibilità prima di procedere.</i>	Messaggio di conferma dell'emergenza. Leggere il messaggio e selezionare OK .
<i>La funzione Traffico RDS non è al momento disponibile.</i>	Non ci sono dati provenienti dal sistema RDS o l'antenna non è collegata. Controllare che l'antenna sia collegata correttamente. Contattare il concessionario.
<i>Numero massimo di preferiti raggiunto.</i>	La voce Preferiti ha raggiunto il numero massimo. Eliminare una voce dei preferiti per salvare una nuova posizione. ➡ P. 25
<i>Dati non validi.</i>	Il percorso, la località preferita e la traccia importati sono stati danneggiati. Controllare se i dati sono stati copiati correttamente sul dispositivo USB.
<i>Impossibile esportare.</i>	L'esportazione del percorso, della località preferita e della traccia non è andata a buon fine. Ricollegare l'unità flash USB e ripetere la procedura di importazione. Se il problema persiste, provare con un'altra unità flash USB.

Messaggio visualizzato	Spiegazione - Azione consigliata
<i>È stato calcolato il tragitto alla destinazione selezionata, ma non sono state evitate una o più opzioni del tragitto.</i>	Alcune delle opzioni da evitare selezionate non sono state evitate durante il calcolo del percorso.
<i>Numero massimo di tracce raggiunto.</i>	La voce relativa alle tracce ha raggiunto il numero massimo. Eliminare una voce delle tracce per creare o importare una traccia.  P. 38
<i>Importazione dei seguenti Preferiti non riuscita.</i>	Importazione Preferiti da USB non riuscita. Ricollegare l'unità flash USB e ripetere la procedura di importazione. Se il problema persiste, provare con un'altra unità flash USB.
<i>Importazione del seguente Percorso non riuscita.</i>	Importazione Percorso da USB non riuscita. Ricollegare l'unità flash USB e ripetere la procedura di importazione. Se il problema persiste, provare con un'altra unità flash USB.
<i>Importazione della seguente Traccia non riuscita.</i>	Importazione traccia da USB non riuscita. Ricollegare l'unità flash USB e ripetere la procedura di importazione. Se il problema persiste, provare con un'altra unità flash USB.
<i>Le strade selezionate non contengono incroci.</i>	Durante l'inserimento della destinazione in base a un incrocio, l'incrocio non è stato incluso nella prima strada. Inserire una strada che contiene un incrocio.
<i>Destinazione non raggiungibile</i>	È stata impostata una destinazione non raggiungibile. Provare un'altra destinazione.

Hardware

PROBLEMA	SPIEGAZIONE
L'icona relativa alla posizione del veicolo non si trova nella posizione corretta mentre guido la motocicletta.	Si è verificata la perdita o lo deviazione del segnale satellitare dalla motocicletta senza l'accensione del motore. L'icona verrà nuovamente visualizzata durante la guida.

Istruzioni vocali

PROBLEMA	SPIEGAZIONE
Non ho sentito le istruzioni vocali nel momento in cui mi aspettavo di udirle.	Se  (Volume navigatore) è completamente disattivato, o è selezionato "Muto", non è possibile sentire le istruzioni vocali. Inoltre, poiché le istruzioni vocali possono essere instradate attraverso gli altoparlanti o le cuffie, verificare che la sorgente audio che si sta ascoltando sia quella selezionata.

Schermo

PROBLEMA	SPIEGAZIONE
Mentre guido, sullo schermo vedo "punti viola". Cosa indicano?	Si chiamano "briciole di pane". Vengono visualizzate se l'opzione Mostra traccia nelle impostazioni del registro traccia è attivata. (L'impostazione predefinita è disattivata.)  P. 36
Dopo aver utilizzato il mirino di localizzazione ho ripreso a guidare, ma la schermata della mappa è bloccata.	Se si riprende a guidare dopo aver utilizzato questa funzione senza rimuoverla dallo schermo, continuerà a essere visualizzata l'ultima mappa finché non si chiude la funzione del mirino di localizzazione.
Ottingo risultati incoerenti quando digito le iniziali per cercare una posizione.	Il database comprende alcune voci che lasciano uno spazio tra le iniziali e altre voci che invece non lo lasciano. Se la voce non viene riconosciuta, provare l'alternativa.

Software

PROBLEMA	SPIEGAZIONE
Come posso ottenere un aggiornamento del sistema di navigazione?	Contattare il concessionario.
Come posso identificare la versione software del mio sistema di navigazione?	Selezionare Informazioni di sistema sulla schermata Informazioni. ► P. 67
Quando la mia città diventerà parte di un'area dettagliata totalmente verificata?	Il fornitore del database di mappatura verifica costantemente aree nuove ed esistenti attualmente visualizzate sulla mappa come non verificate. La mappa copre Alaska e Hawaii.
Il sistema di navigazione funzionerà al di fuori dell'area di copertura?	Funzionerà in Islanda, Norvegia, Svezia, Regno Unito, Irlanda, Belgio, Polonia, Paesi Bassi, Francia, Italia, Spagna, Germania, Austria, Repubblica Ceca, Slovacchia, Malta, Finlandia, Lettonia, Lituania, Ungheria, Grecia, Bulgaria, Romania, Danimarca, Andorra, Lussemburgo, San Bartolomeo, Svizzera, Liechtenstein, Portogallo, Gibilterra, Isole Azzorre, Estonia, Slovenia, Croazia, Serbia/Kosovo, Guiana Francese, Guadalupe, Martinica, Montenegro, Repubblica di Macedonia, Ucraina, Moldavia, Bosnia/Erzegovina, Albania e Bielorussia.
Perché la via in cui mi trovo non figura sulla mappa? È stata costruita un anno fa.	Il database di mappatura è soggetto a costante revisione. Contattare il concessionario.

Calcolo del percorso

PROBLEMA	SPIEGAZIONE
Il sistema non utilizza il percorso che userei io. Perché?	<ul style="list-style-type: none"> - In alcune situazioni, la conoscenza della zona dell'utente potrebbe generare un percorso migliore di quello calcolato dal sistema con i dati attualmente in suo possesso. - Quando si imposta la modalità di calcolo su Più veloce, il sistema esamina le informazioni sul traffico, se disponibili, e calcola il percorso. Pertanto, il percorso potrebbe differire a seconda delle condizioni del traffico.
Ho immesso un nuovo percorso con tappe per creare un circuito che inizia e termina nella mia posizione corrente; ho quindi portato l'accensione su OFF. Quando ho riaccesso il sistema, il percorso era scomparso.	Lo spegnimento del sistema dopo aver inserito un circuito dalla propria posizione corrente causa l'annullamento del percorso. Il sistema ritiene che la destinazione sia stata raggiunta. È possibile salvare il percorso prima di spegnere la motocicletta. ► P. 58
Ho fatto una sosta per un caffè a circa 200 metri dalla mia destinazione. Quando ho riaccesso il motore, il percorso non era più presente nel sistema.	Se si spegne la motocicletta nel raggio di 200 metri dalla destinazione, il sistema ritiene che la destinazione sia stata raggiunta.
Mi sono allontanato di oltre 30 metri dal percorso, ma il sistema non lo ha segnalato.	<p>La funzione automatica di ricalcolo percorso fornirà di norma avvisi visivi e vocali in caso di allontanamento di oltre 30 metri dal percorso.</p> <p>Tuttavia alcune situazioni, ad esempio la guida su una strada che corre parallela e molto vicina a un'altra, possono impedire l'attivazione di questa funzione, in quanto il sistema potrebbe leggere la posizione sull'altra strada, entro il limite dei 30 metri. Come spiegato nella sezione <i>Limiti del sistema</i>, alcuni elementi possono influenzare la precisione delle apparecchiature GPS.</p>
Il sistema di navigazione non fornisce informazioni su particolari strade o PDI.	<ul style="list-style-type: none"> - Il database della mappa del sistema di navigazione non contiene tutte le informazioni. - Aggiornare i dati della mappa. Contattare il concessionario.

PROBLEMA	SPIEGAZIONE
L'icona relativa alla posizione del veicolo non si trova nella posizione corretta.	Il processo di corrispondenza con la mappa potrebbe richiedere del tempo prima di avviarsi quando si inizia a guidare da un luogo che non include una strada, come ad esempio un parcheggio. Inoltre, tale condizione si può verificare in caso di problemi con il GPS o la ricezione satellitare, o se è presente un'altra strada accanto alla posizione corrente.
Il sistema di navigazione ricalcola continuamente il percorso.	Il sistema potrebbe ricalcolare continuamente il percorso a seconda della forma della strada.
Il sistema di navigazione non interrompe le istruzioni sul percorso anche se ho raggiunto la destinazione.	Il sistema potrebbe non valutare correttamente se si è raggiunta o superata la posizione prescelta a seconda dello stato GPS.
L'unità di distanza non è quella impostata.	È possibile che venga ripristinata mantenendo l'accensione su ON.
Le istruzioni sul percorso si interrompono.	Quando si utilizza la navigazione di Apple CarPlay, il percorso guidato sul sistema di navigazione viene cancellato.
Ho selezionato una strada da evitare, ma viene ugualmente utilizzata durante il calcolo del percorso.	Il sistema potrebbe calcolare il percorso contenente la strada da evitare selezionata se non è possibile trovare un percorso alternativo per raggiungere la destinazione prescelta.
Le informazioni sulla corsia non vengono visualizzate o talvolta sembrano diverse.	Le informazioni sulla corsia potrebbero non essere visualizzate correttamente a seconda della forma della strada. Sulla schermata della guida o sulla schermata di visualizzazione dell'incrocio, vengono visualizzate le informazioni più recenti sulla corsia in base alla posizione del veicolo.
Il percorso impostato sul sito Web ha un aspetto diverso una volta importato.	Il percorso verrà ottimizzato dal software cartografico del sistema di navigazione. Il percorso può subire qualche modifica quando viene ricalcolato.

PROBLEMA	SPIEGAZIONE
Come posso interrompere la modifica della scala della mappa durante la guida?	Disattivare Zoom auto . ► P. 32 Quando l'opzione Zoom auto è attiva, lo zoom automatico verrà attivato per una visualizzazione ottimale.
Il volume della guida è troppo basso/alto.	Il volume dell'audio e il volume della guida possono essere regolati separatamente. ► P. 43
Non è stato trovato alcun risultato durante la ricerca di una destinazione in base a un numero di telefono.	Inserire il prefisso del Paese, quindi inserire il numero di telefono.
L'icona relativa alla posizione del veicolo non si trova esattamente nel punto in cui mi trovo io quando il sistema calcola il percorso.	L'icona relativa alla posizione del veicolo verrà ripristinata durante la guida.
Dopo aver impostato un percorso e portato l'accensione su OFF e nuovamente su ON, il percorso scompare.	Il sistema potrebbe richiedere del tempo per ripristinare la guida a seconda dello stato del GPS o del percorso.

Segnale GPS

PROBLEMA	SPIEGAZIONE
Il sistema di navigazione non riesce ad acquisire un segnale GPS soddisfacente.	Verificare che nulla blocchi l'antenna GPS situata accanto alla borsa laterale sinistra. ► P. 6 Se non vi sono elementi che bloccano l'antenna, spostare il veicolo in un'area aperta lontano da edifici elevati, alberi molto alti e così via.
Quanto tempo dovrebbe impiegare il sistema di navigazione per essere pronto a ricevere i segnali GPS se non è stato usato per qualche tempo?	In un garage o in un'altra area che interferisce con la ricezione di segnali GPS, inserire l'accensione per quattro minuti. Spostare quindi la motocicletta all'esterno in un'area aperta dove dovrebbe essere in grado di ricevere segnali GPS. Se non si riceve alcun segnale, rivolgersi al proprio rivenditore.

Traffico

PROBLEMA	SPIEGAZIONE
<p>Le informazioni sul traffico sono assenti o non vengono visualizzate correttamente. Qual è il problema?</p>	<p>Verificare quanto segue:</p> <ul style="list-style-type: none"> - Le informazioni sul traffico si affidano a un segnale chiaro. Se la potenza del segnale è bassa, i dati sul traffico potrebbero non essere disponibili. - È possibile che ci sia un problema tecnico temporaneo con il fornitore di informazioni sul traffico dell'area metropolitana. - Se la situazione persiste, rivolgersi alla concessionaria Honda di zona per assistenza. - Le informazioni sul traffico sono disponibili solo in determinate aree.

Informazioni tecniche

Limiti del sistema	P.80
Limiti del database	P.83
Note legali	P.84
Condizioni per l'utente finale	P.84

Pur essendo un dispositivo estremamente sofisticato, il sistema di navigazione potrebbe presentare alcuni limiti. Il sistema si serve di segnali del Global Positioning System (GPS) per determinare la posizione corrente. Il GPS è gestito dal Dipartimento della Difesa degli Stati Uniti. Il sistema è soggetto a modifiche che possono influenzare la precisione e le prestazioni di tutti i dispositivi GPS, compreso il sistema di navigazione.

Area di buona ricezione dei segnali GPS

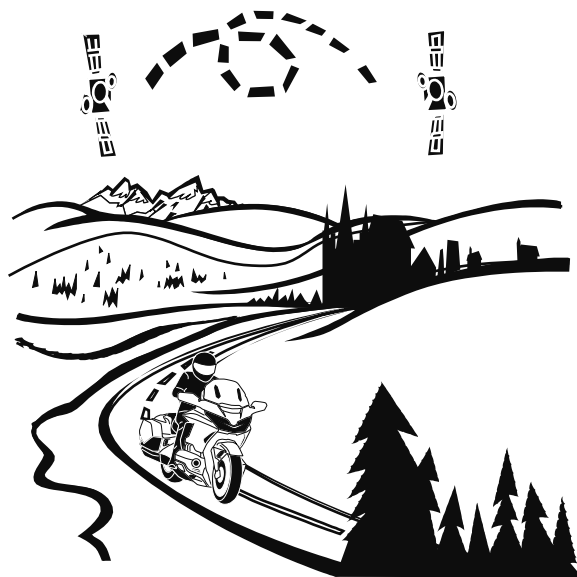

La ricezione GPS è ottimale in aree aperte, dove non vi sono alberi, edifici molto alti o altri elementi elevati che possono interferire con il segnale.

Area di scarsa ricezione dei segnali GPS

Le seguenti aree pongono limiti alla ricezione dei segnali GPS. Questi ostacoli, tuttavia, non interferiscono con il funzionamento del sensore di velocità della motocicletta che tiene traccia dei movimenti lungo il percorso.



Bassa posizione del satellite GPS sull'orizzonte (meno di 10 gradi).

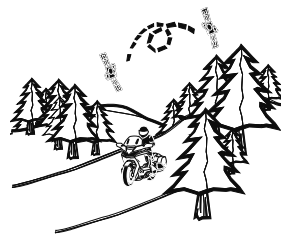

Aree con alberi alti.

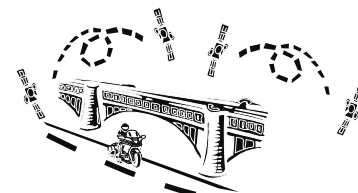

Livello inferiore di autostrade a più livelli.



Aree con edifici alti.

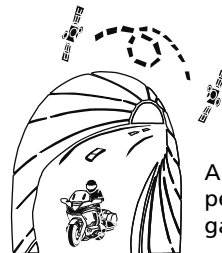

Aree chiuse o al coperto, per esempio parcheggi o gallerie.

Gli edifici molto alti possono provocare la dispersione del segnale GPS e una visualizzazione non precisa della posizione corrente sulla schermata della mappa. In tal caso, l'icona GPS in cima alla schermata indica la potenza del segnale e visualizza la scarsa ricezione dei satelliti GPS tramite la barra di potenza. In caso di mancata ricezione dei satelliti, l'icona sarà disabilitata.

Limiti del sistema

Il sistema di navigazione condurrà l'utente alla destinazione desiderata, ma potrebbe talvolta utilizzare un percorso che non si considera il più diretto.

Gli elenchi dei punti di interesse per le aree fuori mano non sono completi come quelli delle aree metropolitane. Ad esempio, è inserito solo un numero limitato di distributori di benzina, ristoranti, supermercati, banche e così via. Nelle aree fuori mano, è possibile non trovare elenchi di luoghi esistenti e i servizi elencati potrebbero non essere quelli più vicini. Questo vale anche per stazioni di polizia, istituzioni e ospedali. Se si necessita delle forze dell'ordine o di servizi ospedalieri, consultare sempre le fonti di informazioni locali.

In rare occasioni, il sistema "si riavvia". Questo evento è indicato dal fatto che viene di nuovo visualizzata la schermata del logo. Un riavvio può avere diverse cause, tra cui il caldo eccessivo o un urto. Non indica necessariamente un problema che richiede assistenza.

Al termine del riavvio, il sistema dovrebbe consentire di portare a termine qualunque funzione in esecuzione prima del riavvio stesso.

Honda ha messo in atto tutte le misure possibili per garantire la precisione del database del sistema al momento della creazione. Tuttavia, le aziende possono chiudere o trasferirsi e altre aziende possono prendere il loro posto. Per questa ragione, è possibile occasionalmente trovare informazioni imprecise quando si seleziona e si raggiunge un punto di interesse. Il numero di tali imprecisioni aumenterà con il passare del tempo. Ogni anno, tuttavia, sono disponibili aggiornamenti per il database. Per i dettagli, consultare il manuale d'uso.

Perdita del segnale satellitare

Se il sistema non è alimentato elettricamente per oltre cinque minuti, la riacquisizione del segnale GPS (posizione dei satelliti) richiederà del tempo.

- L'accensione deve essere ruotata su ON o ACC.
- La motocicletta deve essere parcheggiata all'esterno, lontana da edifici.
- La motocicletta deve essere ferma (l'acquisizione del segnale richiede infatti più tempo se la motocicletta è in movimento).

Il tempo di acquisizione medio è di circa cinque minuti, ma può raggiungere anche i 30 minuti. Se il sistema non è in grado di acquisire un segnale, seguire le istruzioni visualizzate sullo schermo. Contattare il rivenditore Honda se il problema persiste.

Limiti del database

Il database cartografico digitalizzato del sistema di navigazione riflette i dati più completi e precisi disponibili al momento della produzione.

Di conseguenza, la copia che si possiede può contenere informazioni o dati incompleti o imprecisi a causa del trascorrere del tempo, della costruzione di strade, della variazione delle condizioni o di altri fattori.

Inoltre questo database non include, analizza, elabora, considera o riflette le seguenti categorie di informazioni:

- densità della popolazione
- livello o sicurezza di un quartiere
- disponibilità o vicinanza delle forze dell'ordine
- lavori in corso o pericoli
- limitazioni di legge (ad esempio per tipo di veicolo, peso, carico, altezza e velocità)
- pendenza o inclinazione delle strade
- altezza, larghezza, peso e altri limiti per i ponti
- sicurezza delle infrastrutture per il traffico

- caratteristiche o condizioni del manto stradale

- eventi speciali

Si declina ogni responsabilità per eventuali incidenti derivanti da errori nel programma o dalla variazione di condizioni non elencate in precedenza.

Condizioni per l'utente finale

I dati ("Dati") sono forniti esclusivamente per l'uso personale e interno, non per la rivendita. Tali dati sono protetti dal diritto d'autore e sono soggetti ai seguenti termini e condizioni concordati tra l'utente, da una parte, e HONDA MOTOR CO., LTD. ("Honda") e i relativi licenzianti (inclusi i rispettivi licenzianti e fornitori) dall'altra parte.

© 2018 HERE. Tutti i diritti riservati. I Dati per le zone del Canada includono le informazioni reperite con l'autorizzazione delle autorità canadesi, tra cui: © Her Majesty the Queen in Right of Canada, © Queen's Printer for Ontario, © Canada Post Corporation, GeoBase®, © Department of Natural Resources Canada.

HERE detiene una licenza non esclusiva fornita dallo United States Postal Service® per la pubblicazione e la vendita di informazioni ZIP+4®.

©United States Postal Service® 2018.

I prezzi non sono stabiliti, controllati o approvati dallo United States Postal Service®. I seguenti marchi e registrazioni

sono di proprietà di USPS: United States Postal Service, USPS, e ZIP+4.

I Dati per il Messico includono alcuni dati forniti dall'Instituto Nacional de Estadística y Geografía.

Termini e condizioni

Esclusivamente per uso personale.

L'utente accetta di utilizzare i presenti Dati insieme al Satellite Linked Navigation System per scopi esclusivamente personali e non commerciali per i quali sono stati concessi in licenza e non per agenzie di servizi, condivisione temporale o per altri scopi simili. Di conseguenza, fatte salve le limitazioni evidenziate nei paragrafi successivi, l'utente accetta di non riprodurre, copiare, modificare, decompilare, disassemblare, creare opere derivate o sottoporre a procedure di reverse engineering alcuna parte di tali Dati e non è autorizzato a cederli o distribuirli in alcuna forma e per alcuno scopo, salvo nella misura consentita dalle leggi vigenti.

Limitazioni. Salvo nel caso in cui l'utente sia stato specificamente autorizzato da Honda, e fatto salvo quanto stabilito nel paragrafo

precedente, non è autorizzato (a) ad utilizzare questi Dati con prodotti, sistemi o applicazioni installati o altrimenti collegati a, o in comunicazione con, veicoli abilitati alla navigazione, posizionamento, spedizione, guida stradale in tempo reale, gestione parchi macchine o applicazioni simili; o (b) con, o in comunicazione con, dispositivi di posizionamento o dispositivi elettronici mobili o wireless o computer, inclusi senza limitazioni telefoni cellulari, computer palmari e portatili, cercapersone e assistenti personali digitali o PDA.

Attenzione. I Dati possono contenere informazioni imprecise o incomplete a causa del tempo trascorso, delle mutate circostanze, delle fonti usate e della natura stessa dei dati geografici complessivi raccolti, con possibili risultati inesatti.

Condizioni di non garanzia. I presenti Dati sono forniti all'utente "così come sono", e l'utente accetta di utilizzarli a proprio rischio. Honda e i relativi licenzianti (e i rispettivi licenzianti e fornitori) non rilasciano garanzie, dichiarazioni o attestazioni di alcun genere, espresse o implicite, di legge o di altro tipo, inclusi in via non esaustiva, il contenuto, la qualità, l'accuratezza, la completezza, l'efficacia, l'affidabilità, l'idoneità per uno

scopo particolare, l'utilità, l'uso o i risultati ottenibili da tali Dati, né garantiscono che i Dati o il server presentino un funzionamento ininterrotto e privo di errori.

Esclusione di garanzia. HONDA E I RELATIVI LICENZIANTI (INCLUSI I RISPETTIVI LICENZIANTI E FORNITORI) RIGETTANO QUALSIASI GARANZIA, ESPRESSA O IMPLICITA, DI QUALITÀ, PRESTAZIONI, COMMERCIALIZZABILITÀ, IDONEITÀ PER UNO SCOPO PARTICOLARE O NON VIOLAZIONE. In alcuni Stati, Territori e Paesi non sono ammesse certe esclusioni della garanzia, pertanto in tale misura l'esclusione di cui sopra potrebbe non valere nel caso dell'utente.

Dichiarazione di non responsabilità. HONDA E I RELATIVI LICENZIANTI (COMPRESI I RISPETTIVI LICENZIANTI E FORNITORI) NON SARANNO RESPONSABILI NEI CONFRONTI DELL'UTENTE: PER QUALSIASI RICHIESTA DI RISARCIMENTO, RIVENDICAZIONE O AZIONE, INDIPENDENTEMENTE DALLA NATURA DELLA CAUSA DI TALE RICHIESTA, RIVENDICAZIONE O AZIONE RELATIVA A EVENTUALI PERDITE, LESIONI O DANNI, DIRETTI O INDIRETTI, DERIVANTI DALL'USO O DAL POSSESSO DELLE INFORMAZIONI; O

PER QUALSIASI PERDITA DI PROFITTI, RICAVI, CONTRATTI O RISPARMI, O QUALSIASI ALTRO DANNO DIRETTO, INDIRETTO, INCIDENTALI, SPECIALE O CONSEGUENZIALE DERIVANTE DALL'USO O DALL'IMPOSSIBILITÀ DI UTILIZZARE TALI INFORMAZIONI, DA QUALSIASI DIFETTO DELLE INFORMAZIONI, O DALLA VIOLAZIONE DEI PRESENTI TERMINI O CONDIZIONI, IN UN'AZIONE PER CONTRATTO O PER ATTO ILLECITO O AI SENSI DELLA GARANZIA, ANCHE NEL CASO IN CUI HONDA O I RELATIVI LICENZIANTI SIANO STATI INFORMATI DELLA POSSIBILITÀ DI TALI DANNI. In alcuni Stati, Territori e Paesi non sono ammesse determinate esclusioni di responsabilità o limitazioni ai danni, pertanto in tale misura la suddetta esclusione potrebbe non applicarsi all'utente.

Controllo sull'esportazione. Honda non esporterà da alcun luogo qualsiasi parte dei Dati o qualsiasi prodotto diretto associato salvo previa concessione di tutte le licenze e le approvazioni richieste ai sensi delle leggi, delle norme e delle disposizioni applicabili in materia di esportazione, comprese ma non limitate alle leggi, alle norme e alle disposizioni gestite dall'Office of Foreign Assets Control dell'U.S. Department of

Commerce e dal Bureau of Industry and Security dell'U.S. Department of Commerce. Nella misura in cui tali leggi, norme o disposizioni sull'esportazione impediscano a HERE di attenersi a uno qualsiasi dei suoi obblighi qui citati per la consegna o la distribuzione dei Dati, tale inadempienza sarà giustificata e non costituirà una violazione del presente Contratto.

Intero Contratto. I presenti termini e condizioni costituiscono l'intero Contratto tra Honda (e i relativi licenzianti, compresi i rispettivi licenzianti e fornitori) e l'utente con riferimento all'oggetto in questione e sostituiscono integralmente ogni eventuale contratto scritto o verbale preesistente tra le parti riguardo a tale oggetto.

Legge applicabile. I termini e le condizioni di cui sopra saranno disciplinati dalle leggi dei Paesi Bassi, senza attuazione delle (i) disposizioni sul conflitto di legge o (ii) della Convenzione delle Nazioni Unite sui contratti per la vendita internazionale di merci, espressamente esclusa. L'utente accetta di sottomettersi alla giurisdizione dei Paesi Bassi per tutte le controversie, le richieste di risarcimento e le azioni derivanti da, o connesse con, i Dati ivi forniti.

Utenti finali governativi. Se i Dati vengono acquistati da o per conto del governo degli Stati Uniti o di qualsiasi altro ente che richieda o eserciti diritti simili a quelli solitamente rivendicati dal governo degli Stati Uniti, questi Dati costituiscono un "articolo commerciale" secondo la definizione del termine riportata nel C.F.R. 48 ("FAR") 2.101, sono concessi in licenza ai sensi dei presenti Termini per l'utente finale e ogni copia dei Dati consegnata o altrimenti fornita deve essere contrassegnata e integrata secondo quanto indicato con la seguente "Nota di utilizzo", e deve essere trattata conformemente a tale Nota:

NOTA DI UTILIZZO

NOME DELL'APPALTATORE
(COSTRUTTORE/FORNITORE): HERE
INDIRIZZO DELL'APPALTATORE
(COSTRUTTORE/FORNITORE):
presso 425 West Randolph Street,
Chicago, Illinois 60606

I presenti Dati costituiscono un articolo commerciale come definito nel FAR 2.101 e sono soggetti ai Termini per l'utente finale ai sensi quali sono stati forniti tali Dati.

© 1987 - 2018 HERE - Tutti i diritti riservati.

Se il funzionario contraente, l'agenzia governativa federale o qualsiasi funzionario federale rifiuta di utilizzare la legenda fornita nel presente Contratto, il funzionario contraente, l'agenzia governativa federale o qualsiasi funzionario federale deve informare [HERE](#) prima di richiedere diritti aggiuntivi o diritti alternativi nei Dati.

A		
A home	16	
Aggiungi destin	64	
Aggiungi un punto di passaggio	63	
C		
Cambia area ric	47	
Cancella guida	19, 62	
Cancella tutti i tragitti	19, 62	
Codice postale	50	
Comandi del sistema	8	
Configurazione mappa	33	
Configurazione log traccia	36	
D		
Dest precedente	46	
Deviazione	62	
E		
Elenco rotte	15, 31	
Elimina tappe	58	
Emergenza	65	
Esporta traccia a USB	38	
Evitare il traffico	63	
G		
Guida stradale dinamica	59	
I		
Importa traccia	37	
Imposta come nuova destinazione	66	
Impostazioni visualizzazione/mappa	32	
Incrocio	51	
Paese	52	
Indirizzo	48	
Paese	51	
Info traffico	20, 68	
Informazioni	67	
Inserimento mappa	55	
Inserire dest	45	
L		
Legenda della schermata della mappa	14	
Lingua	39	
Linguaggio TTS	39	
Lista PDI	33	
Luminosità	40	
M		
Manubrio lato sinistro	8	
Mappa	15, 31	
Menu della mappa	43	
Menu navigazione	44	
Modalità guida	31	
Modifica opz	56	
Elimina	57	
Rinomina	57	
Mostra traccia	37	

N	
Navigazione	42
Nome città	49
Nome strada	48
Numero di telefono	52
O	
Opz percorso	58
P	
Passa al punto di avvio.....	54
PDI	
Inserimento mappa.....	55
PDI OFF	43
PDI ON	43
Posizione attuale	65
Preferiti	24
Eliminazione	25
Esportazione.....	26
Importazione	24
Memorizzazione	24
Modifica	25
Utilizzo	45
Punto interesse	46
R	
Registra traccia	37
Riorganizza tappe.....	57
Ripristino sistema	41
S	
Salva percorso	58
Schermata della pagina iniziale	13
T	
Tracce	38
Utilizzo	54
Tragitto	27
Creazione	28
Eliminazione	29
Esportazione.....	30
Importazione	28
Impostazione	53
U	
Ubicazione del connettore USB	9
V	
Va	56
Vedi tragitto	61
Velocità e flusso.....	32
Volume della guida	11, 43
Volume navigatore.....	43
Z	
Zoom auto	32